



**АДМИНИСТРАЦИЯ ГОРОДСКОГО ОКРУГА  
МУНИЦИПАЛЬНОЕ ОБРАЗОВАНИЕ  
ГОРОДСКОЙ ОКРУГ ГОРОД РОВЕНЬКИ  
ЛУГАНСКОЙ НАРОДНОЙ РЕСПУБЛИКИ**

**ПОСТАНОВЛЕНИЕ**

*28.08.2024*

г. Ровеньки

*№ 294-п/24*

**О размещении и функционировании нестационарных торговых объектов на территории муниципального образования городской округ город Ровеньки Луганской Народной Республики**

В соответствии с Федеральным законом от 06.10.2003 № 131-ФЗ «Об основных принципах организации местного самоуправления в Российской Федерации», Федеральным конституционным законом от 04.10.2022 № 6-ФКЗ «О принятии в Российскую Федерацию Луганской Народной Республики и образовании в составе Российской Федерации нового субъекта – Луганской Народной Республики», Федеральным законом от 28.12.2009 № 381-ФЗ «Об основах государственного регулирования торговой деятельности в Российской Федерации», постановлением Правительства Луганской Народной Республики от 04.06.2024 № 118/24 «Об утверждении Порядка размещения и функционирования нестационарных торговых объектов на территории муниципальных образований в Луганской Народной Республике», руководствуясь Уставом муниципального образования городской округ город Ровеньки Луганской Народной Республики, Положением об Администрации городского округа муниципальное образование городской округ город Ровеньки Луганской Народной Республики, утвержденным решением Совета городского округа муниципальное образование городской округ город Ровеньки Луганской Народной Республики от 02.11.2023 № 3, Администрация городского округа муниципальное образование городской округ город Ровеньки Луганской Народной Республики постановляет:

**1. Утвердить прилагаемые:**

1.1. Порядок размещения и функционирования нестационарных торговых объектов на территории муниципального образования городской округ город Ровеньки Луганской Народной Республики.

1.2. Технические требования к размещению нестационарных торговых объектов на территории муниципального образования городской округ город

Ровеньки Луганской Народной Республики.

1.3. Типовые проекты нестационарных торговых объектов на территории муниципального образования городской округ город Ровеньки Луганской Народной Республики.

1.4. Типовую форму уведомления собственников (пользователей) земельных участков о включении их объектов в схему размещения нестационарных торговых объектов на территории муниципального образования городской округ город Ровеньки Луганской Народной Республики.

1.5. Типовую форму договора на размещение нестационарного торгового объекта на территории муниципального образования городской округ город Ровеньки Луганской Народной Республики.

1.6. Методику расчета размера платы за размещение нестационарных торговых объектов на территории муниципального образования городской округ город Ровеньки Луганской Народной Республики.

1.7. Перечень социально значимых товарных специализаций нестационарных торговых объектов на территории муниципального образования городской округ город Ровеньки Луганской Народной Республики.

1.8. Перечни зон осуществления развозной торговли и зон, запрещенных для осуществления разносной торговли на территории муниципального образования городской округ город Ровеньки Луганской Народной Республики.

1.9. Форму журнала регистрации договоров на размещение нестационарного торгового объекта на территории муниципального образования городской округ город Ровеньки Луганской Народной Республики.

1.10. Заявление о выполнении требований договора на размещение нестационарного торгового объекта на территории муниципального образования городской округ город Ровеньки Луганской Народной Республики.

1.11. Уведомление о начале осуществления развозной торговли на территории муниципального образования городской округ город Ровеньки Луганской Народной Республики.

1.12. Уведомление о начале осуществления разносной торговли на территории муниципального образования городской округ город Ровеньки Луганской Народной Республики.

1.13. Заявление на предоставление права на размещение нестационарных торговых объектов без проведения конкурса на территории муниципального образования городской округ город Ровеньки Луганской Народной Республики.

1.14. Форму заявления о выдаче разрешения на право размещения нестационарных торговых объектов при проведении праздничных мероприятий на территории муниципального образования городской округ город Ровеньки Луганской Народной Республики.

1.15. Разрешение на размещение нестационарного торгового объекта при проведении праздничных и иных культурно-массовых мероприятий, имеющих краткосрочный характер (не более трех дней).



1.16. Форму бланка финансового предложения (платы) за размещение нестационарного торгового объекта.

1.17. Форму журнала регистрации разрешений на размещение нестационарных торговых объектов при проведении праздничных и иных культурно-массовых мероприятий, имеющих краткосрочный характер (не более трех дней).

1.18. Заявление о внесении изменений (дополнений) в схему размещения нестационарных торговых объектов.

2. Настоящее постановление опубликовать в официальном периодическом печатном издании - газета «Вперед. Ровеньки» Государственное унитарное предприятие Луганской Народной Республики «ЛУГАНЬМЕДИА» и разместить на официальном сайте Администрации муниципального образования городской округ город Ровеньки Луганской Народной Республики в информационно-телекоммуникационной сети «Интернет» (<https://rov-adm.su>).

3. Настоящее постановление вступает в силу со дня его официального опубликования.

4. Контроль за исполнением настоящего постановления оставляю за собой.

Глава городского округа  
муниципальное образование  
городской округ город Ровеньки  
Луганской Народной Республики



А. В. Рубанцов

УТВЕРЖДЕН  
постановлением Администрации  
городского округа муниципальное  
образование городской округ город  
Ровеньки Луганской Народной  
Республики  
от «28» 08 2024 г. № 294-п/24

**ПОРЯДОК**  
**размещения и функционирования нестационарных торговых объектов на**  
**территории муниципального образования городской округ город Ровеньки**  
**Луганской Народной Республики**

**I. ОБЩИЕ ПОЛОЖЕНИЯ**

1.1. Настоящий Порядок разработан в соответствии со статьями 39<sup>33</sup>, 39<sup>36</sup> Земельного кодекса Российской Федерации, Методическими рекомендациями по совершенствованию правового регулирования нестационарной и развозной торговли на уровне субъектов Российской Федерации, направленными письмом Министерства промышленности и торговли Российской Федерации от 23.03.2015 № ЕВ-5999/08, и определяет правила размещения и функционирования нестационарных торговых объектов, осуществления развозной и разносной торговли на территории муниципальных образований в Луганской Народной Республике в целях:

- наиболее полного удовлетворения потребительского спроса;
- упорядочения размещения нестационарных торговых объектов, осуществления развозной и разносной торговли;
- обеспечения единства требований к организации торговой деятельности при размещении нестационарных торговых объектов, осуществления развозной торговли и торговли без использования торговых объектов на территории Луганской Народной Республики;
- обеспечения доступности продовольственных и непродовольственных товаров при размещении нестационарных торговых объектов, осуществления развозной торговли и торговли без использования торговых объектов на территории Луганской Народной Республики;
- формирования торговой инфраструктуры с учетом различных видов и типов торговых объектов, форм и способов торговли.

1.2. Требования, предусмотренные настоящим Порядком, не распространяются на отношения, связанные с размещением нестационарных торговых объектов:

- находящихся на территориях рынков;
- при проведении Администрацией городского округа муниципальное образование городской округ город Ровеньки Луганской Народной Республики (далее – Администрация) праздничных, общественно-политических, культурно-массовых, спортивно-массовых мероприятий,



имеющих краткосрочный характер (не более трех дней) расширенных продаж, выставок-ярмарок, ярмарок, имеющих временный характер;  
в стационарных зданиях и строениях.

### 1.3. Основные понятия:

торговый объект – здание или часть здания, строение или часть строения, сооружение или часть сооружения, специально оснащенные оборудованием, предназначенным и используемым для выкладки, демонстрации товаров, обслуживания покупателей и проведения денежных расчетов с покупателями при продаже товаров;

магазин – стационарный торговый объект, предназначенный для продажи товаров и оказания услуг покупателям, в составе которого имеется торговый зал или торговые залы, подсобные, административно-бытовые помещения и складские помещения;

нестационарный торговый объект (далее – НТО) – торговый объект, представляющий собой временное сооружение или временную конструкцию, не связанные прочно с земельным участком вне зависимости от наличия или отсутствия подключения (технологического присоединения) к сетям инженерно-технического обеспечения, в том числе передвижное сооружение;

схема размещения НТО (далее – Схема) – инструмент систематизации размещения объектов исходя из долгосрочных планов развития территорий и создания комфортной среды для граждан, в том числе для удобства осуществления и развития торговой деятельности;

развозная торговля – форма мелкорозничной торговли, осуществляемая вне стационарной торговой сети с использованием специализированных или специально оборудованных для торговли транспортных средств, а также мобильного оборудования, применяемого только в комплекте с транспортным средством;

разносная торговля – форма мелкорозничной торговли, осуществляемая вне стационарной торговой сети путем непосредственного контакта продавца с покупателем в организациях, на транспорте, дому или улице;

субъект торговли – юридическое лицо, индивидуальный предприниматель, фермерское хозяйство, занимающееся торговлей и зарегистрированное в установленном порядке;

хозяйствующий субъект – коммерческая организация, некоммерческая организация, осуществляющая деятельность, приносящую ей доход, индивидуальный предприниматель, иное физическое лицо, не зарегистрированное в качестве индивидуального предпринимателя, но осуществляющее профессиональную деятельность, приносящую доход, в соответствии с федеральными законами на основании государственной регистрации и / или лицензии, а также в силу членства в саморегулируемой организации;

заказчик – хозяйствующий субъект, который имеет намерение разместить НТО на основании Схемы с привязкой к местности в масштабе 1:500;



фирменная торговля – форма торговли, характеризующаяся продажей товаров под одним или несколькими товарными знаками в предприятиях торговли, одним из учредителей которых является юридическое лицо или индивидуальный предприниматель – изготовитель данных товаров;

товаропроизводитель – зарегистрированное в установленном законодательством Российской Федерации порядке юридическое лицо или индивидуальный предприниматель, фермерское хозяйство, которые являются производителями товаров народного потребления и осуществляют продажу этой продукции, при условии, что в их доходе от реализации товаров (работ, услуг) доля дохода от реализации продукции собственного производства составляет не менее чем 70 % за календарный год.

## II. ОСНОВНЫЕ ТРЕБОВАНИЯ К РАЗМЕЩЕНИЮ НТО

2.1. Размещение НТО (за исключением разносной торговли) на земельных участках, находящихся в собственности Луганской Народной Республики или муниципальной собственности, а также на земельных участках, государственная собственность на которые не разграничена (далее – государственная или муниципальная собственность), осуществляется в соответствии со Схемой с учетом необходимости обеспечения устойчивого развития территорий, сохранения нормативов минимальной обеспеченности населения площадью торговых объектов, обеспечения наиболее полного удовлетворения потребительского спроса.

2.2. Утвержденные Схемы носят бессрочный характер.

2.3. Технические требования к размещению НТО (далее – Требования к размещению) утверждаются администрацией.

Требования к размещению должны включать:

- а) архитектурный тип НТО;
- б) стилевое оформление с использованием логотипа или символики региона, цветовое оформление НТО;
- в) типовой размер НТО в зависимости от вида реализуемых товаров;
- г) ограничения к месту размещения, в том числе НТО: должны размещаться таким образом, чтобы доступ к проездым путям и спускам к пляжам был свободным и обеспечивал беспрепятственный проезд транспорта аварийно-спасательных служб и машин скорой помощи, проход работников указанных служб; на набережных и прочих территориях, прилегающих к пляжной зоне, размещаются только фасадом, обращенным в сторону водоема; не могут размещаться возле оградительных водозащитных и гидротехнических сооружений (молы, волноломы, дамбы); не могут находиться на газонах, цветниках, площадках (детских, отдыха, спортивных); не могут размещаться на земельных участках, нормативно утвержденное целевое использование которых не допускает размещение НТО;
- д) другие требования, установленные администрацией.

Администрация при разработке и утверждении Требований к размещению должна исходить из удобства и функциональности осуществления



торговой деятельности, возможности использования типового серийного торгового оборудования, имеющегося на рынке, широко распространенных материалов, минимизации расходов хозяйствующего субъекта и простоты оформления, возможности смены (модернизации) внешнего облика НТО не чаще чем один раз в три года без замены конструктивных элементов (только модернизация внешнего оформления).

2.3. Схема состоит из двух частей: графической части с условными обозначениями и текстовой части.

Графическая часть (графическое изображение) - разрабатывается в виде карты-схемы муниципального образования, генерального плана населенного пункта с предусмотренными на ней возможными местами размещения объектов. Также графическая часть схемы может быть разработана с использованием онлайн-карт, используемых в открытом доступе, с предусмотренными на них возможными местами размещения объектов и нанесением санитарных зон и противопожарных разрывов.

Текстовая часть – схема в виде таблицы с указанием сведений об общем количестве мест торговли, порядковой нумерации каждого места, сведений об использовании НТО субъектами малого и среднего предпринимательства, адресных ориентиров, типа НТО, срока его функционирования, ассортимента реализуемой продукции (вида оказываемых услуг), площади земельного участка, выделенного для осуществления торговой деятельности, площади НТО, количества рабочих мест.

2.4. В Схему включаются:

- 1) павильоны;
- 2) киоски;
- 3) тележки, лотки, палатки по реализации продовольственных товаров, овощей, фруктов, мороженого, прохладительных напитков, кваса, в том числе в розлив, печатной продукции, книг, цветов;
- 4) ёлочные и новогодние базары;
- 5) школьные базары;
- 6) передвижные торговые точки (торговые прицепы, ларьки, и др.) по реализации продовольственных товаров;
- 7) летние площадки (кафе);
- 8) места для реализации бахчевых культур;
- 9) изотермические емкости для реализации кваса и молока;
- 10) торговые автоматы и другие нестационарные торговые объекты.

2.5. Утверждение Требований к размещению и внесение в них изменений не могут повлечь пересмотр мест размещения уже функционирующих НТО, установленных на законных основаниях.

2.6. Хозяйствующие субъекты, желающие осуществлять торговую деятельность через НТО, подают заявки на включение выбранных ими мест размещения в Схему исходя из Требований к размещению.

2.7. НТО размещаются на земельных участках, находящихся в государственной или муниципальной собственности, на основании договора на размещение НТО, приложениями к которому являются эскиз фасада НТО в



цвете в масштабе 1:50, а также Схема с привязкой к местности в масштабе 1:500.

Осуществление развозной и разносной торговли товаропроизводителями осуществляется на основании уведомления Администрации о начале осуществления такой торговли с указанием наименования субъекта торговли, места торговли, товарной специализации, контактных данных.

2.8. Наличие магазинов и иных торговых объектов не может являться препятствием для размещения НТО, если имеются соответствующие запросы субъектов торговли.

2.9. До утверждения Схема согласовывается с территориальными подразделениями (в случае наличия таковых):

Госавтоинспекцией по Луганской Народной Республике;

Управлением Роспотребнадзора по Луганской Народной Республике;

Главным управлением МЧС России по Луганской Народной Республике.

2.10. Схема подлежит дополнению новыми местами с учетом Требований к размещению и действующего законодательства по инициативе хозяйствующих субъектов, товаропроизводителей при наличии запросов от них на открытие новых НТО, по инициативе физического или юридического лица, являющегося собственником или пользователем земельного участка, на котором предполагается размещение НТО, либо по инициативе администрации.

2.11. Администрация с целью социально-экономического развития территорий, развития торгового предпринимательства и повышения обеспеченности территорий торговыми объектами, в том числе по результатам мониторинга состояния развития торговли, с учетом Требований к размещению принимает решение о внесении изменений в Схему.

Вопросы о необходимости внесения изменений в Схему рассматриваются Администрацией по мере необходимости, но не чаще одного раза в квартал.

2.12. Основаниями для внесения изменений в Схему являются:

а) новая застройка отдельных элементов планировочной структуры населенных пунктов, районов, микрорайонов, иных элементов, повлекшая изменение нормативов минимальной обеспеченности населения площадью стационарных и / или нестационарных торговых объектов;

б) прекращение, перепрофилирование деятельности стационарных торговых объектов, повлекшее снижение обеспеченности населения площадью стационарных торговых объектов до уровня ниже установленного норматива минимальной обеспеченности населения площадью стационарных торговых объектов;

в) наличие запросов на открытие новых НТО от хозяйствующих субъектов, товаропроизводителей, жителей муниципальных образований;

г) уведомление Администрации о размещении НТО индивидуальными предпринимателями или юридическими лицами, являющимися собственниками или пользователями земельного участка, при условии соблюдения Земельного кодекса Российской Федерации, разрешенного использования земельного участка и градостроительного законодательства;



д) строительство, ремонт или реконструкция объектов систем электроснабжения, газоснабжения, теплоснабжения, горячего и холодного водоснабжения, водоотведения и территорий общего пользования;

е) ремонта и реконструкции автомобильных дорог;

ж) изъятия земельных участков для государственных и муниципальных нужд.

Внесение изменений в Схему в части исключения мест размещения НТО не может повлечь за собой прекращение права на размещение НТО до предоставления компенсационного места, если иное не вытекает из договора на размещение НТО.

2.13. Об исключении места размещения НТО из Схемы субъект торговли или физическое лицо уведомляются не менее чем за 12 месяцев с предложением подобрать компенсационные места в соответствии с Требованиями к размещению.

Порядок и сроки предоставления компенсационных мест определяются администрацией.

2.14. Компенсационные места субъекты торговли подбирают самостоятельно исходя из Требований к размещению. Администрации также обязаны предложить субъекту торговли альтернативные варианты, равноценные по месту расположения, трафику, плате за размещение и прочим характеристикам.

2.15. Договоры и иные документы, оформленные на прежнее место размещения НТО, переоформляются Администрацией на компенсационное место в течение 10 рабочих дней со дня принятия решения о выделении компенсационного места.

2.16. Схемой предусматривается:

не менее 10 % мест для размещения объектов фирменной торговли (при условии осуществления торговли товаропроизводителями непосредственно (с применением или без применения труда наемных работников) без посредников и применения договоров совместного пользования, доверительного управления;

не менее 60 % мест для субъектов малого и среднего предпринимательства.

2.17. Размещение НТО на земельных участках, находящихся в собственности (пользовании) физических или юридических лиц, допускается по договору с собственником (пользователем) земельного участка при условии соблюдения Земельного кодекса Российской Федерации, разрешенного использования земельного участка и градостроительного законодательства.

2.18. В случае, установленном пунктом 2.16. раздела II настоящего Порядка, включение места размещения НТО в Схему осуществляется в уведомительном порядке.

2.19. Не допускается не включение в Схему, а также исключение из Схемы существующих НТО на основании решения о нецелесообразности их функционирования.

2.20. Самовольное размещение НТО на земельных участках, находящихся в государственной или муниципальной собственности, запрещается.

2.21. В случае если выделяются места под размещение НТО со специализацией «торговля продовольственными товарами» или без проведения конкурентных процедур, в договорах на размещение НТО предусматриваются положения, включающие запрет на переуступку прав на размещение НТО, сдачу в аренду НТО, осуществление хозяйственной деятельности с применением договоров совместного пользования и доверительного управления, расположенных на земельных участках, находящихся в государственной собственности или муниципальной собственности, другим субъектам хозяйствования.

2.22. Администрация устанавливает зоны осуществления развозной торговли и зоны, в которых запрещается осуществление разносной торговли, с указанием товарной специализации зон на территории соответствующих муниципальных образований.

2.23. Осуществление развозной торговли в пределах специально установленных зон не требует включения объекта в Схему.

В пределах специально установленных зон развозная торговля может осуществляться не более трех дней подряд.

Объекты развозной торговли вне специально установленных зон размещаются в соответствии со Схемой в установленном порядке.

Разносная торговля осуществляется вне зон, в которых запрещается осуществление такого вида торговли, и не требует включения места торговли в Схему.

2.24. В случае не установления зон, предусмотренных пунктом 2.22. раздела II настоящего Порядка, выбор места осуществления развозной и разносной торговли осуществляется субъектом торговли самостоятельно в пределах соответствующего муниципального образования.

2.25. Контроль за размещением НТО осуществляется Администрацией в соответствии с действующим законодательством.

2.26. Период функционирования устанавливается в схеме размещения для каждого места размещения НТО с учетом следующих особенностей в отношении размещения отдельных видов НТО:

- 1) для кваса период с 1 мая по 1 октября;
- 2) для мест размещения передвижных сооружений по реализации цветов, овощей, фруктов, мороженого, прохладительных напитков, в том числе в розлив, период размещения устанавливается с 1 мая по 1 ноября;
- 3) для мест размещения елочных базаров период размещения устанавливается с 15 декабря по 25 декабря и с 26 декабря по 5 января;
- 4) для мест размещения бахчевых развалов период размещения устанавливается с 1 июня по 31 октября;
- 5) для объектов, функционирующих во время проведения праздничных мероприятий, имеющих краткосрочный характер (без проведения Конкурса) – до 10 календарных дней.

б) для иных НТО - круглогодично, в течение срока действия договора о размещении НТО на земельном участке, находящемся в муниципальной собственности либо государственная собственность на который не



разграничена, за исключением предусмотренных подпунктами 1 - 5 настоящего пункта.

2.27. Требования, предусмотренные настоящим Порядком, не распространяются на отношения, связанные с размещением НТО:

на территориях рынков;

при проведении массовых праздничных, общественно-политических, культурно-массовых и спортивно-массовых мероприятий, имеющих краткосрочный характер (не более трех дней), проводимых по решению органов местного самоуправления, либо согласованных с ними в установленном порядке;

при проведении расширенных продаж, выставок-ярмарок и ярмарок, имеющих временный характер, в том числе при организации деятельности по продаже товаров с использованием мобильных торговых объектов на данных мероприятиях;

в стационарных зданиях и строениях.

### **III. ФОРМИРОВАНИЕ СХЕМЫ РАЗМЕЩЕНИЯ НТО**

3.1. Схема разрабатывается и утверждается Администрацией в срок до 1 октября года, предшествующего году начала срока действия Схемы.

3.2. При разработке Схемы используются следующие критерии:

3.2.1. Обеспечение свободного движения пешеходов и доступа потребителей к торговым объектам, в том числе безбарьерную среду жизнедеятельности для инвалидов и иных маломобильных групп населения, беспрепятственный подъезд спецтранспорта при чрезвычайных ситуациях.

3.2.2. Соответствие внешнего вида нестационарных торговых объектов архитектурному облику сложившейся застройки муниципального образования.

3.2.3. Благоустройство площадок для размещения нестационарных торговых объектов и прилегающей территории в соответствии с правилами благоустройства муниципального образования.

3.2.4. Нестационарные торговые объекты, составляющие инфраструктуру дорожного сервиса, включаются Администрацией в Схему в соответствии с Порядком.

3.2.5. Осуществление хранения бахчевых культур, хвойных деревьев непосредственно на бахчевом развале или елочном базаре соответственно.

3.2.6. Размещение торгового оборудования (столы, стулья, прилавки и другие подобные объекты) в пределах нестационарного торгового объекта.

3.2.7. Размещение нестационарных торговых объектов в соответствии с региональными и местными нормативами градостроительного проектирования с учетом их размещения:

вне посадочных площадок остановок общественного транспорта;

вне полос отвода автомобильных дорог;

вне арок зданий, газонов, цветников, клумб, площадок (детских, для отдыха, спортивных), дворовых территорий жилых зданий, мест, не оборудованных подъездами для разгрузки товара;

не ближе 5 метров от окон жилых и общественных зданий и витрин стационарных торговых объектов;

вне железнодорожных путепроводов и автомобильных эстакад, мостов;

вне надземных и подземных переходов, а также в 5-метровой охранной зоне от входов (выходов) в подземные переходы;

не ближе 25 метров от мест сбора мусора и пищевых отходов, дворовых уборных, выгребных ям;

при ширине пешеходных зон (тротуаров) более 3 метров;

обеспечивающего подъезд пожарной, аварийно-спасательной техники или доступ к объектам инженерной инфраструктуры (объекты энергоснабжения и освещения, колодцы, краны, гидранты и другие).

3.2.8. Размещение нестационарных торговых объектов на инженерных сетях и коммуникациях, а также в охранных зонах инженерных сетей допускается в случаях, предусмотренных законодательством Российской Федерации, и при условии согласования такого размещения собственниками (владельцами, эксплуатирующими организациями) сетей и коммуникаций.

3.3. При планировании местоположения и площади места размещения НТО Администрация устанавливает возможность благоустройства и оборудования мест размещения нестационарных торговых объектов, в том числе:

1) возможность подключения НТО к сетям инженерно-технического обеспечения;

2) удобный подъезд автотранспорта, не создающий помех для прохода пешеходов, заездные карманы;

3) беспрепятственный проезд пожарного и медицинского транспорта, транспортных средств Министерства по чрезвычайным ситуациям и ликвидации последствий стихийных бедствий к существующим зданиям, строениям и сооружениям.

3.4. Предложения по размещению НТО на территории городского округа муниципальное образование городской округ город Ровеньки должны содержать порядковый номер, место размещения НТО (фактический адрес), площадь торгового объекта (здания, строения, сооружения) или его части, период функционирования НТО, специализацию НТО, тип НТО, примечание.

3.5. Управление архитектуры, градостроительства и земельных отношений на основании предложений по размещению НТО, осуществляет подготовку проекта Схемы размещения НТО на территории городского округа муниципальное образование городской округ город Ровеньки Луганской Народной Республики вносит проект на рассмотрение в комиссию по обследованию, учету НТО, рассмотрению компенсационных мест и включению в схему размещения НТО на территории муниципального образования городской округ город Ровеньки Луганской Народной Республики (далее - Комиссия).

3.6. Комиссия в течение 14 календарных дней рассматривает проект Схемы и принимает решение об одобрении проекта Схемы, либо о необходимости ее доработки.



В случае принятия решения о необходимости полной или частичной доработки проекта Схемы, указанный проект после его доработки подлежит повторному согласованию в соответствии с настоящим Порядком.

3.7. Схема утверждается Администрацией и подлежит официальному опубликованию в порядке, установленном для опубликования муниципальных правовых актов, а также размещается на официальном сайте Администрации в течение 10 календарных дней после утверждения.

#### **IV. ПОРЯДОК ВНЕСЕНИЯ ИЗМЕНЕНИЙ В СХЕМУ РАЗМЕЩЕНИЯ НТО**

4.1. Основаниями для разработки проекта внесения изменений в Схему являются:

4.1.2. Новая застройка районов, иных территорий населенных пунктов городского округа муниципальное образование городской округ город Ровеньки Луганской Народной Республики, иных элементов, повлекшая изменение нормативов минимальной обеспеченности населения площадью торговых объектов.

4.1.3. Размещение на территории городского округа муниципальное образование городской округ город Ровеньки Луганской Народной Республики новых нестационарных торговых объектов, повлекшее превышение норматива минимальной обеспеченности населения площадью торговых объектов.

4.1.4. Прекращение, перепрофилирование деятельности стационарных торговых объектов, повлекшее снижение обеспеченности населения площадью торговых объектов до уровня ниже установленного норматива минимальной обеспеченности населения площадью торговых объектов.

4.1.5. Поступление мотивированных предложений от исполнительных органов государственной власти, органов местного самоуправления, обращений юридических лиц, индивидуальных предпринимателей и физических лиц, не являющихся индивидуальными предпринимателями и применяющие специальный налоговый режим «Налог на профессиональный доход» (далее - физические лица, применяющие специальный налоговый режим), а также от некоммерческих организаций, выражающих интересы субъектов малого и среднего предпринимательства.

4.1.6. Изъятие земельных участков для государственных или муниципальных нужд.

4.1.7. Ремонт и реконструкция автомобильных дорог.

4.1.8. Строительство, ремонт или реконструкция объектов систем электроснабжения, газоснабжения, теплоснабжения, горячего и холодного водоснабжения, водоотведения и территорий общего пользования.

4.1.9. Уведомление Администрации о размещении НТО индивидуальными предпринимателями или юридическими лицами, являющимися собственниками или пользователями земельного участка и градостроительного законодательства.



4.2. Предложения и обращения, указанные в пункте 4.1. настоящего Порядка, направляются в Администрацию, которая в течение 30 календарных дней со дня поступления рассматривает их и принимает мотивированное решение о внесении либо невнесении изменений в проект изменений Схемы.

4.3. Союзы, ассоциации и иные некоммерческие организации в случае внесения ими предложений по изменению схемы размещения НТО представляют карту-схему и иные необходимые документы.

4.3. В случае наличия одного из оснований, установленных пунктами 4.1.2 - 4.1.9 настоящего Порядка, управление архитектуры, градостроительства и земельных отношений Администрации городского округа муниципальное образование городской округ город Ровеньки Луганской Народной Республики разрабатывает проект изменений Схемы.

4.4. Проект изменений Схемы должен содержать:

1) Графическую часть - графическое изображение на карте-схеме муниципального образования сведений о размещении НТО с указанием порядкового номера нестационарного торгового объекта и условного обозначения в зависимости от типа НТО и ассортимента реализуемой продукции (вида оказываемых услуг);

2) Текстовую часть (в виде таблицы) с указанием порядкового номера НТО, адресного ориентира – места размещения НТО (фактического адреса), типа НТО, сведений об использовании НТО субъектами малого или среднего предпринимательства, площади земельного участка, торгового объекта, количестве рабочих мест, специализации НТО (с указанием ассортимента реализуемой продукции, оказываемой услуги) периода функционирования НТО (постоянно или сезонно с по), примечания.

Увеличение количества НТО (кроме объектов, осуществляющих деятельность в определенный сезон (время года)) вносится в Схему по мере необходимости, но не чаще одного раза в квартал.

Размещение НТО, осуществляющих деятельность в определенный сезон (время года), не чаще одного раза в год.

Изменение места нахождения нестационарного торгового объекта, ранее включенного в Схему, или его исключение из Схемы, которое возможно с обязательным предоставлением компенсационного места размещения такого нестационарного торгового объекта не чаще одного раза в год.

4.5. В случае необходимости включения в Схему размещения НТО, расположенных на территории земельных участков, в зданиях, строениях и сооружениях, находящихся в федеральной собственности или в собственности субъекта Российской Федерации, Администрация направляет в органы, осуществляющие полномочия собственника имущества, заявление о включении объектов в схему размещения в порядке, предусмотренном постановлением Правительства Российской Федерации от 29 сентября 2010 года № 772 «Об утверждении Правил включения нестационарных торговых объектов, расположенных на земельных участках, в зданиях, строениях и сооружениях, находящихся в государственной собственности, в схему размещения нестационарных торговых объектов».



4.6. Комиссия в срок не позднее 14 календарных дней согласовывает проект изменений Схемы в полном объеме или частично либо отказывает в согласовании проекта изменения Схемы размещения.

При рассмотрении проекта изменений Схемы руководствуется необходимостью развития конкуренции, совершенствования и улучшения торгового обслуживания граждан, выполнения дефицита торговых площадей, развития объектов торговли, общественного питания и бытовых услуг в шаговой (пешеходной) доступности от мест проживания или работы граждан, а также необходимостью обеспечения продовольственной безопасности на территории городского округа муниципальное образование город Ровеньки Луганской Народной Республики.

4.7. В случае принятия решения о необходимости полной или частичной доработки проекта изменений Схемы указанный проект изменений Схемы после его доработки подлежит повторному согласованию в соответствии с настоящим Порядком.

4.8. Одобренный Комиссией проект изменений Схемы утверждается Администрацией и подлежит официальному опубликованию в порядке, установленном для официального опубликования муниципальных правовых актов, а также размещается на официальном сайте Администрации в информационно-телекоммуникационной сети «Интернет» в течение 10 календарных дней после его принятия.

## **V. ОСНОВНЫЕ ТРЕБОВАНИЯ К НТО**

5.1. С целью сохранения единого эстетического облика населенных пунктов и адаптации под сложившиеся региональные особенности НТО должны быть выполнены в соответствии с Требованиями к размещению.

5.2. Заказчик при размещении НТО должен обеспечить:

5.2.1. Наличие на видном и доступном месте информационной таблички с указанием следующей информации:

для юридического лица – наименование, юридический адрес и местонахождение предприятия, номер свидетельства о государственной регистрации;

для индивидуального предпринимателя – фамилия, имя, отчество, дата и номер свидетельства о государственной регистрации.

5.2.2. Наличие у продавца на рабочем месте:

таблички (бейджа) с указанием фамилии, имени и отчества продавца; документа, удостоверяющего личность продавца.

5.2.3. Наличие инвентаря и оборудования, а в случае реализации скоропортящихся товаров – холодильного оборудования.

5.2.4. Соблюдение правил противопожарной безопасности.

5.3. На каждом НТО в течение всего времени работы должны находиться и предъявляться по требованию органов государственного и муниципального контроля (надзора) следующие документы:

заверенные хозяйствующим субъектом копии свидетельства о государственной регистрации, постановке на налоговый учет;

заверенная хозяйствующим субъектом копия договора на размещение НТО, выданного Администрацией;

документы, подтверждающие качество и безопасность реализуемых товаров;

книга отзывов и предложений, прошитая, пронумерованная и заверенная руководителем юридического лица или индивидуальным предпринимателем;

заверенная субъектом хозяйственной деятельности копия документа, подтверждающего оформление трудовых отношений с работодателем;

ассортиментный перечень реализуемых продовольственных товаров, согласованный в установленном законодательством порядке (в случае, предусмотренном законодательством);

другая документация в соответствии с требованиями действующего законодательства.

5.4. Лица, осуществляющие деятельность в НТО, обязаны:

выполнять в процессе осуществления деятельности, предусмотренные законодательством санитарно-эпидемиологические и гигиенические требования;

содержать объект, торговое оборудование, инвентарь в чистоте; предохранять товары от пыли и загрязнения;

иметь личные медицинские книжки (в случае, предусмотренном законодательством);

предоставлять покупателям достоверную информацию о реализуемых товарах (оказываемых услугах) в соответствии с Законом Российской Федерации от 07.02.1992 № 2300-1 «О защите прав потребителей».

5.5. Рабочее место продавца должно быть обеспечено:

необходимым весовым оборудованием и другими измерительными приборами, прошедшими государственную поверку;

емкостью для сбора мусора.

5.6. Образцы всех находящихся в продаже товаров должны быть снабжены единообразными и четко оформленными ценниками или прейскурантом с указанием наименования товара, его сорта, цены за вес или единицу товара, с подписью материально ответственного лица или печатью юридического лица или индивидуального предпринимателя, датой оформления ценника или прейскуранта.

5.7. Владельцы НТО обязаны поддерживать надлежащее эксплуатационное состояние НТО и соответствующего технологического оборудования, которое используется вместе с НТО, следить за безопасностью НТО и исключать возможность причинения вреда

## **VI. ПРАВИЛА ЗАНЯТИЯ НОВЫХ МЕСТ РАЗМЕЩЕНИЯ НТО**

6.1. В случае если размещение НТО производится на земельных участках, находящихся в собственности (пользовании) граждан либо субъектов



хозяйствования, предоставление земельного участка осуществляется в соответствии с требованиями Земельного кодекса Российской Федерации и других нормативных правовых актов Российской Федерации и Луганской Народной Республики.

6.2. Без проведения конкурентных процедур места для размещения НТО предоставляются:

республиканским перерабатывающим предприятиям растениеводческой и животноводческой продукции;

зарегистрированным в установленном законодательством Российской Федерации порядке на территории Луганской Народной Республики юридическим лицам или индивидуальным предпринимателям, фермерским хозяйствам, которые являются производителями продовольственных товаров (кроме производителей алкогольной продукции, пива и напитков, изготавливаемых на его основе, жевательной резинки, пищевых добавок, биологически активных добавок) и осуществляют продажу (реализацию) этой продукции, при условии, что в их доходе от реализации товаров (работ, услуг) доля дохода от реализации продовольственных товаров собственного производства составляет не менее чем 70 % за календарный год.

6.3. Заказчик, имеющий намерение установить НТО, обращается в Администрацию с заявлением о возможности размещения НТО, в котором указываются:

местоположение НТО в соответствии с утвержденной Схемой; специализация НТО;

реквизиты хозяйствующего субъекта (наименование, Ф. И. О., адрес, контактная информация).

6.4. Соответствие намерений заказчика Требованиям к размещению определяет Администрация на протяжении не более 10 рабочих дней со дня регистрации заявления.

6.5. О соответствии намерений заказчика Требованиям к размещению, необходимости участия в конкурентных процедурах (если место выделяется по конкурсу или аукциону), порядке и сроках его проведения Администрация информирует заказчика письменно в течение трех рабочих дней со дня такого определения соответствия намерений или субъекту хозяйственной деятельности предоставляется аргументированный отказ относительно реализации намерений размещения НТО.

6.6. В случае если место для размещения НТО предложено хозяйствующими субъектами, товаропроизводителями, на официальном сайте администрации муниципального образования в информационно-телекоммуникационной сети «Интернет» либо на официальном сайте Администрации в государственной информационной системе Луганской Народной Республики «Портал Правительства Луганской Народной Республики» публикуется информация о предстоящем предоставлении права на размещение НТО.

6.6.1. Если в течение одного месяца со дня публикации не поступает иных заявок, договор на размещение НТО заключается с субъектом хозяйственной деятельности, подавшим заявление на размещение НТО.

6.6.2. Если в течение одного месяца с момента публикации поступили иные заявки – проводятся торги в форме конкурса или аукциона.

## **VII. ТОРГИ НА ПРАВО РАЗМЕЩЕНИЯ НТО**

7.1. С целью обеспечения прозрачности при предоставлении хозяйствующим субъектам права на установку НТО проводятся торги в виде конкурса или открытого аукциона на право размещения НТО (далее – Конкурс).

Администрация самостоятельно определяет форму проведения торгов.

7.2. Информация о проведении Конкурса размещается не менее чем за 21 календарный день до дня его проведения в средствах массовой информации, на официальном сайте Администрации в информационно-телекоммуникационной сети «Интернет» и / или на официальном сайте Администрации в государственной информационной системе Луганской Народной Республики «Портал Правительства Луганской Народной Республики».

7.3. Состав и положение о конкурсной комиссии по рассмотрению заявлений субъектов хозяйствования на право размещения НТО, порядок проведения Конкурса утверждаются Администрацией муниципального образования.

7.4. Обязательными критериями определения победителя Конкурса является отсутствие у хозяйствующего субъекта задолженности по налогам и сборам, прочим обязательным платежам, а также отсутствие в Едином государственном реестре юридических лиц/индивидуальных предпринимателей информации о нахождении хозяйствующего субъекта в стадии ликвидации.

7.5. При проведении Конкурса для каждого места для размещения НТО должен быть сформирован отдельный конкурсный лот.

7.6. При поступлении одного заявления с момента объявления Конкурса до даты окончания приема заявок заявитель, в случае выполнения им условий Конкурса, считается победителем Конкурса.

7.7. Итоги Конкурса подлежат опубликованию на официальном сайте Администрации в информационно-телекоммуникационной сети «Интернет» и / или на официальном сайте Администрации в государственной информационной системе Луганской Народной Республики «Портал Правительства Луганской Народной Республики» с указанием хозяйствующего субъекта, выигравшего Конкурс, номера места согласно утвержденной Схеме и другой информации, обеспечивающей прозрачность итогов Конкурса.



## VIII. ДОГОВОР НА РАЗМЕЩЕНИЕ НТО

8.1. Для оформления договора на размещение НТО заказчик обращается в Администрацию с заявлением относительно оформления договора на размещение НТО с указанием вида деятельности, номера места размещения НТО в Схеме, к которому прилагает:

заверенные хозяйствующим субъектом копии свидетельства о регистрации, свидетельства о постановке на налоговый учет;

устав (для юридических лиц);

схему размещения НТО с привязкой к местности в масштабе 1:500 (в случае, если Администрацией прямо предусмотрено их предоставление в связи с невозможностью определения точного места размещения НТО на местности по данным Схемы);

эскиз фасадов НТО в цвете в масштабе 1:50.

При оформлении договора на размещение НТО запрещается требовать от заказчика дополнительные документы и получение им дополнительных согласований.

8.2. Договор на размещение НТО оформляется Администрацией в течение 10 рабочих дней с даты регистрации заявления с пакетом документов, определенных пунктом 8.1. раздела VIII настоящего Порядка.

8.3. Договор на размещение НТО подписывается руководителем (заместителем руководителя) Администрации с одной стороны и хозяйствующим субъектом или его представителем, полномочия которого оформлены в соответствии с нормами действующего законодательства, с другой стороны.

8.4. Для размещения группы НТО (но не более пяти) может разрабатываться единый договор на размещение НТО с привязкой каждого отдельного НТО на местности в масштабе 1:500 (в случае, если Администрацией прямо предусмотрено их предоставление в связи с невозможностью определения точного места размещения НТО на местности по данным Схемы).

8.5. Заказчику Администрацией дается отказ в заключении договора на размещение НТО в случае:

отсутствия места в Схеме;

представления в Администрацию неполного пакета документов, определенных пунктом 8.1. раздела VIII настоящего Порядка;

представления в Администрацию недостоверных сведений, указанных в пункте 8.1. раздела VIII настоящего Порядка;

если относительно места, на которое претендует заказчик, проводился Конкурс и заказчик не является его победителем или не выполнил его условия;

наличия у хозяйствующего субъекта задолженности по налогам, сборам и прочим обязательным сборам по состоянию на дату подачи документов в соответствии с пунктом 6.4. раздела VI настоящего Порядка (в случае, если место для размещения НТО предоставляется без проведения конкурентных процедур).

Отказ в заключении договора на размещение НТО по другим основаниям не допускается.

8.6. Договор на размещение НТО оформляется в двух экземплярах. Один экземпляр хранится у заказчика НТО, второй – в Администрации.

8.7. Договор на размещение НТО подлежит регистрации в журнале регистрации или электронном журнале.

8.8. В случае предоставления компенсационного места для размещения НТО схема размещения НТО с привязкой к местности в масштабе 1:500 (при ее наличии) переоформляется Администрацией без проведения Конкурса на оставшийся срок действия предыдущего договора на размещение НТО.

8.9. Установка НТО осуществляется в соответствии со Схемой, а в случаях, прямо предусмотренных администрацией, Схемой с привязкой к местности в масштабе 1:500. Отклонение от Схемы с привязкой к местности в масштабе 1:500 не допускается.

8.10. После размещения НТО заказчик подает в орган, заключивший договор на размещение НТО, письменное заявление, в котором указывает, что он выполнил требования договора на размещение НТО.

8.11. Действие договора на размещение НТО приостанавливается решением Администрации в случае:

необходимости проведения плановых ремонтных работ на земельном участке, на котором размещается НТО, с обязательным предупреждением владельца НТО за один месяц и предоставлением временного места для размещения НТО до завершения плановых ремонтных работ;

необходимости проведения аварийных ремонтных работ на земельном участке, на котором размещается НТО, без предупреждения, с обязательным предоставлением временного места для размещения НТО до завершения аварийных ремонтных работ.

Соответствующие условия должны быть исчерпывающим образом предусмотрены в договоре на размещение НТО.

Действие договора на размещение НТО возобновляется решением Администрации после устранения обстоятельств, повлекших приостановление его действия.

8.12. Договор на размещение НТО досрочно расторгается по соглашению сторон, а также решением Администрации в случае:

отклонения при размещении НТО от схемы размещения НТО, которая является приложением к договору на размещение НТО;

отклонения при размещении НТО от заявленного эскиза фасадов НТО, который является приложением к договору на размещение НТО;

самовольного увеличения площади НТО более чем на 10 %;

неразмещения НТО в течение трех месяцев с даты заключения договора на размещение НТО;

наличия просроченной задолженности по плате за размещение НТО более чем за три месяца;

предоставления недостоверных сведений в документах, указанных в пункте 8.1. раздела VIII настоящего Порядка;



существенного нарушения хозяйствующим субъектом требований договора на размещение НТО;

невыполнения предписаний органов муниципального контроля;

прекращения хозяйствующим субъектом в установленном порядке предпринимательской деятельности.

Соответствующие условия предусмотрены в договоре на размещение НТО.

8.13. В случае окончания срока действия (если договор не продлен), досрочного расторжения договора на размещение НТО, самовольного размещения НТО такой НТО подлежит демонтажу в течение семи календарных дней.

8.14. В случае реорганизации, изменения наименования и / или адреса юридического лица, адреса и / или паспортных данных индивидуального предпринимателя, изменений условий владения (пользования) земельным участком, на котором расположен НТО, либо утраты договор на размещение НТО подлежит переоформлению в течение 10 рабочих дней.

Хозяйствующий субъект сообщает об указанных изменениях или утрате в Администрацию, заключивший договор на размещение НТО.

Переоформление договора на размещение НТО осуществляется в порядке его выдачи на основании заявления субъекта торговли без проведения Конкурса.

8.15. Сроки действия договоров на размещение НТО, заключенные в соответствии с решениями Администрации, которые приняты после вступления в силу настоящего Порядка, должны составлять не менее семи лет.

На меньший срок договоры на размещение НТО могут заключаться по заявлению заказчика.

8.16. При желании предпринимателя продолжать работу и выполнении им всех условий договорные отношения на размещение (функционирование) его объекта подлежат пролонгированию неограниченное количество раз. Торги и иные формы отбора в данном случае не проводятся

## **IX. СПЕЦИАЛИЗАЦИЯ ТОРГОВОЙ ДЕЯТЕЛЬНОСТИ**

9.1. Социально значимыми товарными специализациями в Луганской Народной Республике при осуществлении торговли с НТО считается розничная торговля продуктами питания, в том числе сельскохозяйственной продукцией, а также распространение печатной продукции (более 80 % предлагаемых к продаже товаров (услуг) от их общего количества, представленных на витринах, прилавках, выставленных на продажу в визуально доступных для покупателя местах, составляют продукты питания, для торговли печатной продукцией – более 50 %).

9.2. Приоритетным видом торговой деятельности социально значимыми товарными специализациями является обслуживание посредством развозной торговли отдаленных, труднодоступных и малонаселенных сельских пунктов.

9.3. Товарная специализация указывается в Схеме и договоре на размещение НТО на основании заявления хозяйствующего субъекта либо в решении Администрации, если место размещения НТО включено в Схему по инициативе Администрации.

9.4. Специализация объектов развозной и разносной торговли указывается в уведомлении об осуществлении развозной или разносной торговли.

## **Х. ОСУЩЕСТВЛЕНИЕ ПЛАТЫ ЗА РАЗМЕЩЕНИЕ НТО**

10.1. Субъекты торговли, являющиеся собственниками или пользователями земельного участка, на котором размещены НТО, уплачивают земельный налог (до введения в действие налога на недвижимость) или арендную плату в соответствии с положениями Налогового кодекса Российской Федерации.

10.2. Субъекты торговли, которым предоставлено право на размещение НТО без предоставления земельного участка или установления сервитута, обязаны вносить плату, определенную в договоре на размещение НТО.

10.3. Плата за размещение НТО устанавливается в соответствии с методикой расчета размера платы за размещение НТО на территории городского округа муниципальное образование городской округ город Ровеньки Луганской Народной Республики (далее – Методика).

10.4. Размер платы в Договоре определяется:

при отсутствии необходимости проведения Конкурса - по начальной ставке в соответствии с Методикой;

по результатам проведения Конкурса.

10.5. Размер платы в договоре на размещение НТО определяется по результатам Конкурса, начальная ставка которой определяется Администрацией по территориальному принципу с дифференциацией по типу торгового объекта и специализации в виде фиксированной суммы.

10.6. В случае участия в Конкурсе менее двух участников размер платы за размещение НТО определяется суммой, указанной в заявлении участника конкурса, но не менее суммы начальной ставки, установленной Администрацией по территориальному принципу с дифференциацией по типу торгового объекта и специализации в виде фиксированной суммы.

10.7. В случае предоставления товаропроизводителям и иным хозяйствующим субъектам, определенным администрациями, НТО без конкурентных процедур плата за размещение НТО определяется суммой начальной ставки, установленной Администрацией по территориальному принципу с дифференциацией по типу торгового объекта и специализации в виде фиксированной суммы

10.7. Размер платы подлежит пересмотру не чаще одного раза в год (в начале календарного года) с предварительной, не менее чем за 3 месяца, публикацией изменений по правилам, установленным пунктом 6.4. раздела VI настоящего Порядка.



В договорах на размещение НТО определяются положения, предусматривающие индексацию платы за размещение НТО.

10.8. Информация о размере платы, а также о ее изменении должна размещаться в средствах массовой информации и на официальном сайте Администрации в информационно-телекоммуникационной сети «Интернет» и / или на официальном сайте Администрации в государственной информационной системе Луганской Народной Республики «Портал Правительства Луганской Народной Республики».

## **XI. ОБЩИЕ ТРЕБОВАНИЯ К ОРГАНИЗАЦИИ РАЗВОЗНОЙ И РАЗНОСНОЙ ТОРГОВЛЕ**

11.1. Осуществлять развозную и разносную торговлю вправе юридические лица, индивидуальные предприниматели, физические лица, применяющие специальный налоговый режим, с соблюдением требований, установленных настоящим Порядком, законодательством Российской Федерации о защите прав потребителей, законодательством Российской Федерации в области обеспечения санитарно-эпидемиологического благополучия населения, и других установленных федеральными законами требований.

11.2. Объекты развозной и разносной торговлей размещаются в соответствии со Схемой размещения НТО в установленном порядке.

11.3. Для осуществления развозной торговли используются мобильные торговые объекты, содержащиеся в технически исправном и надлежащем санитарном состоянии, определяемом в соответствии с действующими нормами и правилами.

11.4. Территория, в пределах которой может осуществляться развозная торговля и где запрещено осуществлять разносную торговлю по соображениям безопасности и эстетическим соображениям, утверждается Администрацией.

11.5. Хозяинствующий субъект, осуществляющий развозную торговлю, самостоятельно определяет одну из узких специализаций. При осуществлении развозной торговли обслуживание покупателей должно осуществляться со стороны тротуара или иной площадки с твердым покрытием, не являющейся проезжей частью, с учетом обеспечения возможности подхода потребителей к витрине и прилавку.

11.6. Условия и требования к организации развозной торговли:

запрещается осуществление развозной торговли (за исключением развозной торговли печатной продукцией и мороженым с использованием велосипедов и мототранспортных средств, не подлежащих государственной регистрации на территории Российской Федерации) в пределах транспортно-пересадочных узлов, а также на расстоянии менее 50 метров от вестибюлей и входов в автобусные вокзалы, автобусные, троллейбусные станции;

запрещается осуществление развозной торговли в ночное время в пределах не более чем с 22:00 до 06:00 (далее - ночное время);



предусматривается обязанность хозяйствующих субъектов осуществлять стоянку мобильных торговых объектов в ночное время вне дорог общего пользования, жилых зон и дворовых территорий;

минимальная ширина тротуара (твердой поверхности), непосредственно прилегающего к витрине мобильного торгового объекта, должна составлять один метр, но не более двух метров.

11.7. Требования к объектам развозной (мобильной) торговли:

использование транспортных средств, прошедших в установленном порядке государственный технический осмотр, содержащихся в технически исправном и надлежащем санитарном состоянии в соответствии с действующими нормативно-правовыми актами Российской Федерации;

на видном месте должна находиться информация, содержащая сведения о субъекте хозяйствования, режиме работы, контактных номерах телефонов субъекта хозяйствования и Управления сельского хозяйства и потребительской сферы;

объект должен быть оборудован витринами, прилавками, доступными во время осуществления обслуживания потребителей, а также необходимым торговым, холодильным и иным технологическим оборудованием;

обеспечение надлежащих условий хранения и реализации товаров в соответствии с требованиями нормативно-правовых актов Российской Федерации.

11.8. Осуществление развозной и разносной торговли осуществляется на основании уведомления Администрации о начале осуществления такой торговли с указанием наименования субъекта торговли, места торговли, товарной специализации, контактных данных по форме, утвержденной Администрацией.

Уведомление в 2 (двух) экземплярах заявитель представляет в Администрацию. Должностное лицо управления экономики и муниципальной собственности Администрации в день получения уведомления регистрирует его и проставляет на обоих экземплярах уведомления отметку с датой его получения и регистрационным номером. Один экземпляр уведомления остается в Администрации, а второй вручается в день его регистрации заявителю.

Заявитель вправе осуществлять развозную и разносную торговлю с даты регистрации уведомления в Администрации и заключения Договора.

## **ХII. ПОРЯДОК ВЫДАЧИ РАЗРЕШЕНИЙ НА ПРАВО РАЗМЕЩЕНИЯ НТО В ДНИ ПРОВЕДЕНИЯ ПРАЗДНИЧНЫХ МЕРОПРИЯТИЙ, ИМЕЮЩИХ КРАТКОСРОЧНЫЙ ХАРАКТЕР**

12.1. При проведении праздничных мероприятий на территории городского округа муниципальное образование городской округ город Ровеньки Луганской Народной Республики НТО размещаются без проведения Конкурса (до 3 календарных дней) по поручению государственных органов исполнительной власти Луганской Народной Республики, по заявлениям индивидуальных предпринимателей, юридических лиц и физических лиц,



применяющие специальный налоговый режим в местах, определённых органами либо заявленных индивидуальными предпринимателями, юридическими лицами и физическими лицами, применяющими специальный налоговый режим.

12.2. Ассортимент товаров, предусмотренный к реализации в дни проведения праздничных мероприятий:

- поп-корн и сладкая вата;
- мороженое;
- пасхальные куличи;
- прохладительные напитки;
- продовольственные товары;
- продукция общественного питания;
- воздушные шары и карнавальная продукция;
- живые и искусственные цветы;
- сувенирная продукция;
- хвойные деревья.

12.3. Для получения разрешения на право размещения НТО в дни проведения праздничных мероприятий, имеющих краткосрочный характер на территории городского округа муниципальное образование городской округ город Ровеньки Луганской Народной Республики, заинтересованное лицо подаёт Главе городского округа муниципальное образование городской округ город Ровеньки Луганской Народной Республики, заявление, согласно утвержденной формы, не менее чем за 1 календарный день до даты проведения праздничного мероприятия.

При торговле продуктами питания, заявление должно быть согласовано (путем визирования в верхнем левом углу или приложения отдельного письма) с Управлением Роспотребнадзора по Луганской Народной Республике.

При наличии у заявителя инвалидности либо инвалидов в составе его семьи, к заявлению прилагаются документы, подтверждающие инвалидность заявителя, либо наличие инвалидов в составе его семьи.

12.4. В заявлении указывается:

- полное наименование заявителя;
- юридический адрес заявителя;
- наименование проводимого мероприятия;
- предполагаемые даты размещения НТО;
- адрес размещения НТО;
- ассортиментный перечень предлагаемых к продаже товаров.

12.5. Основаниями для отказа в выдаче разрешения на право размещения НТО в дни проведения праздничных мероприятий, имеющих краткосрочный характер, являются:

- проведение праздничных мероприятий не планируется в период, указанный в заявлении;

- НТО планируется разместить на территории, прилегающей к административным зданиям, историческим объектам, памятникам архитектуры;

размещение НТО в заявленном месте будет препятствовать проведению праздничных мероприятия, движению транспорта и (или) пешеходов;

наличия достаточного количества стационарных торговых объектов (3 и более) и НТО (2 и более), осуществляющих реализацию схожего ассортимента товаров, по адресу, указанному в заявлении.

12.6. В случае, если два или более заявителей подали заявление по одному адресу, предпочтение отдаётся заявителю, представившему документы об инвалидности, либо о наличии в составе его семьи инвалида.

При прочих равных условиях, в случае, если два или более заявителей подали заявление по одному адресу, предпочтение отдаётся заявителю, ранее других подавшему заявление.

12.7. Решение о выдаче (отказе в выдаче) разрешения на право размещения НТО в дни проведения праздничных мероприятий, имеющих краткосрочный характер, принимается Главой городского округа муниципальное образование городской округ город Ровеньки Луганской Народной Республики.

12.8. Разрешение на право размещения НТО в дни проведения праздничных мероприятий, имеющих краткосрочный характер, оформляется по утвержденной форме и выдаётся Главой городского округа муниципальное образование городской округ город Ровеньки Луганской Народной Республики не менее, чем за 1 календарный день до даты проведения праздничного мероприятия при условии предъявления заявителем документа, свидетельствующего о произведенной оплате за право размещения НТО.

12.9. Оплата за право размещения НТО в дни проведения праздничных мероприятий, имеющих краткосрочный характер, производится заявителем в размере, рассчитанном согласно Методике.

12.10. В случае принятия решения об отказе в выдаче разрешения на право размещения НТО в дни проведения праздничных мероприятий, имеющих краткосрочный характер, заявителю не менее чем за 1 календарный день до даты проведения праздничного мероприятия вручается (направляется по почте) уведомление об отказе в выдаче разрешения на право размещения НТО

### **ХIII. ОБ ОРГАНИЗАЦИИ ТОРГОВЛИ ПРИ ПРОВЕДЕНИИ ПРАЗДНИЧНЫХ И ИНЫХ КУЛЬТУРНО-МАССОВЫХ МЕРОПРИЯТИЙ ИМЕЮЩИХ КРАТКОСРОЧНЫЙ ХАРАКТЕР (НЕ БОЛЕЕ ТРЕХ ДНЕЙ)**

13.1. При проведении праздничных и иных культурно-массовых мероприятий, имеющих краткосрочный характер (не более трех дней) на территории городского округа муниципальное образование городской округ город Ровеньки Луганской Народной Республики размещение нестационарных торговых объектов допускается только в местах проведения массовых мероприятий, без проведения Конкурса.

13.2. Оплата за размещение нестационарных торговых объектов производится заявителем в размере, рассчитанном согласно Методике.



13.3. Приём заявлений от хозяйствующих субъектов начинается с даты публикации объявления об организации праздничной торговли на официальном сайте Администрации городского округа муниципальное образование городской округ город Ровеньки Луганской Народной Республики.

13.4. Ассортиментный перечень товаров, предусмотренный к реализации в дни проведения праздничных мероприятий:

- поп-корн и сладкая вата;
- мороженое;
- пасхальные куличи;
- прохладительные напитки;
- продовольственные товары;
- продукция общественного питания;
- воздушные шары и детские игрушки;
- живые и искусственные цветы;
- сувенирная продукция;
- хвойные деревья, ёлочные украшения.

13.5. Субъект торговли – юридическое лицо, индивидуальный предприниматель, фермерское хозяйство, занимающееся торговлей и зарегистрированное в установленном порядке (далее – Заявитель) подаёт в Администрацию городского округа муниципальное образование городской округ город Ровеньки Луганской Народной Республики заявление по утверждённой форме.

Хозяйствующий субъект – коммерческая организация, некоммерческая организация, осуществляющая деятельность, приносящую ей доход, индивидуальный предприниматель, иное физическое лицо, не зарегистрированное в качестве индивидуального предпринимателя, но осуществляющее профессиональную деятельность, приносящую доход, в соответствии с Федеральными законами на основании государственной регистрации и/или лицензии, а также в силу членства в саморегулируемой организации.

К заявлению прилагается:

- копия Выписки из единого государственного реестра юридических лиц (индивидуальных предпринимателей), справки о постановке на учет физического лица в качестве налогоплательщика налога на профессиональный доход, не являющегося индивидуальным предпринимателем и применяющим специальный налоговый режим «Налог на профессиональный доход», выписка из похозяйственной книги для личных подсобных хозяйств.

13.6. Разрешение, подписанное Главой городского округа муниципальное образование городской округ город Ровеньки Луганской Народной Республики на право торговли, выдается в течение трех рабочих дней со дня поступления заявления (с прилагаемыми документами) по утверждённой форме.

13.7. Основаниями для отказа в выдаче разрешения на право размещения НТО в дни проведения праздничных мероприятий, имеющих краткосрочный характер, являются:

- предоставление установленного пакета документов не в полном объеме;

не соблюдение утвержденного для праздничной торговли ассортиментного перечня товаров;

проведение праздничных мероприятий не планируется в период, указанный в заявлении;

НТО планируется разместить на территории, прилегающей к административным зданиям, историческим объектам, памятникам архитектуры; размещение НТО в заявленном месте будет препятствовать проведению праздничных мероприятий, движению транспорта и (или) пешеходов.

Отказ оформляется письменно за подписью Главы городского округа муниципальное образование городской округ город Ровеньки Луганской Народной Республики.

13.8. Места для торговли предоставляются согласно утвержденной Схеме.

13.9. Хозяиствующий субъект, осуществляющий праздничную торговлю обязан:

- соблюдать ассортиментный перечень товаров, утвержденный для праздничной торговли;

- обеспечить наличие таблички о своём наименовании;

- обеспечить наличие прейскуранта цен или ценников на реализуемые товары;

- иметь на рабочем месте копии Выписки из единого государственного реестра юридических лиц (индивидуальных предпринимателей), справки о постановке на учет на физического лица в качестве налогоплательщика налога на профессиональный доход, не являющегося индивидуальным предпринимателем и применяющим специальный налоговый режим «Налог на профессиональный доход», выписки из похозяйственной книги для личных подсобных хозяйств;

- в случае реализации пищевых продуктов иметь при себе личную медицинскую книжку продавца установленного образца;

- иметь на рабочем месте документы, подтверждающие качество и безопасность продовольственных товаров и продукции общественного питания;

- сертификаты качества на непродовольственную группу товаров;

- соблюдать требования в области обеспечения санитарно-эпидемиологического благополучия населения, охраны окружающей среды, пожарной безопасности, ветеринарии, требования, предъявляемые к продаже отдельных видов товаров и иные требования, предусмотренные действующим законодательством Российской Федерации. За невыполнение данных требований хозяиствующий субъект несет ответственность в соответствии с законодательством Российской Федерации.

13.10. Хозяиствующие субъекты вправе осуществлять праздничную торговлю на основании Разрешения на право торговли.

13.11. Разрешения на размещение нестационарных торговых объектов регистрируются в журнале регистрации разрешений на размещение нестационарных торговых объектов при проведении праздничных и иных культурно - массовых мероприятий, имеющих краткосрочный характер (не более трех дней) согласно утвержденной форме.



#### **XIV. КОНТРОЛЬ ЗА РАЗМЕЩЕНИЕМ И ЭКСПЛУАТАЦИЕЙ НТО**

14.1. Контроль за соблюдением настоящего Порядка при размещении и эксплуатации НТО осуществляет Комиссия.

14.2. При осуществлении контроля за соблюдением настоящего Порядка Комиссия:

- рассматривает проект Схемы размещения НТО;

- согласовывает проект изменений Схемы размещения НТО в полном объеме или частично либо отказывает в согласовании проекта изменения Схемы размещения НТО;

- осуществляет учет НТО и контроль за их размещением на территории городского округа муниципальное образование городской округ город Ровеньки Луганской Народной Республики;

- осуществляет контроль за исполнением условий Договора, в том числе за целевым использованием места размещения НТО;

- проводит мониторинг соблюдения условий Договора;

- осуществляет учет и контроль за правильностью, полнотой и своевременностью осуществления платы за размещение НТО;

- принимает меры по недопущению самовольного переоборудования (реконструкции) НТО, в том числе влекущего придание ему статуса объекта капитального строительства;

- выявляет факты неправомерной установки и эксплуатации нестационарных торговых объектов;

- принимает решения по демонтажу самовольно установленных НТО;

- принимает решение о продлении договоров на право размещения НТО

УТВЕРЖДЕНЫ  
постановлением Администрации  
городского округа муниципальное  
образование городской округ город  
Ровеньки Луганской Народной  
Республики  
от «28» 08 2024 г. № 294-н/24

**Технические требования  
к размещению нестационарных торговых объектов на территории  
муниципального образования городской округ город Ровеньки  
Луганской Народной Республики**

1. Данные технические требования к размещению нестационарных торговых объектов на территории муниципального образования городской округ город Ровеньки Луганской Народной Республики (далее Технические требования) определяют требования к размещению и функционированию нестационарных торговых объектов на территории муниципального образования городской округ город Ровеньки Луганской Народной Республики (далее – территория городского округа).

2. Размещение нестационарных торговых объектов (далее – НТО) на территории городского округа должно соответствовать действующим:

- Градостроительным, строительным, архитектурным нормам использования территории;
- Техническим требованиям;
- Санитарно-эпидемиологическим требованиям;
- Экологическим требованиям;
- Требованиям государственной охраны объектов культурного наследия;
- Требованиям пожарной безопасности;
- Иным требованиям, установленным законодательством Российской Федерации.

3. Настоящие требования устанавливают правила размещения и оформления НТО на территории городского округа. Формируют требования к размещению в городских пространствах всех видов НТО, в том числе рядом стоящие. Правила размещения и оформления НТО учитывают требования безопасности<sup>1</sup>, технических регламентов<sup>2,3</sup>, строительных норм и правил<sup>4,5,6</sup>, государственных стандартов<sup>7,8</sup>.

В документе рассмотрены типы НТО: торговый автомат, киоск, торговый павильон, торговая палатка, бахчевой развал, ёлочный базар, торговый ряд, торговый лоток (прилавок), торговая тележка, летняя площадка. Документ выделяет ряд требований к объектам: месту размещения, методу установки рядом стоящих НТО, внешнему виду, включая способы размещения вывесок и рекламы.



#### 4. Виды размещаемых НТО:

а) объект розничной торговли (павильон, киоск) по продаже продовольственных и промышленных товаров, сельскохозяйственной продукции, хлебобулочных изделий, напитков, цветов;

объект общественного питания;

объект, предназначенный для оказания бытовых и ритуальных услуг,

объект придорожного сервиса.

б) летняя площадка (для размещения предприятия общественного питания для дополнительного обслуживания питанием).

#### 5. Предельные площади размещаемых НТО:

- павильон – до 100 м<sup>2</sup>;

- киоск – до 20 м<sup>2</sup>;

- летняя площадка – до 200 м<sup>2</sup>;

- торговый автомат, стенд, торговый стеллаж - до 10 м<sup>2</sup>;

- торговый лоток (прилавок) – до 100 м<sup>2</sup>;

- торговая палатка – до 15 м<sup>2</sup>;

- бахчевой развал, елочный базар – до 50 м<sup>2</sup>;

- передвижные сооружения (передвижные торговые объекты) – согласно техническому паспорту на торговый объект.

Технические требования разработаны для Администрации городского округа муниципальное образование городской округ город Ровеньки Луганской Народной Республики, операторов НТО и предпринимателей, размещающих или заинтересованных в размещении нестационарных объектов. Документ поможет скорректировать Схему НТО в границах муниципального образования, создать современные, функциональные, визуально привлекательные торговые объекты.

#### 6. НТО разрешается использовать для:

- продажи продовольственных товаров;

- продажи непродовольственных товаров;

- продажи печатной продукции;

- продажи сувенирной продукции;

- продажи лекарственных средств;

- продажи цветов;

- предоставления услуг общественного питания;

- оказания бытового обслуживания населения;

- продажи через торговый автомат;

- предоставление услуг через платежный терминал;

- предоставление услуг туалетов;

- предоставления финансовых услуг.

По решению комиссии допускается смешанная специализация НТО, при этом при расчете оплаты по Договору применяется наибольшее значение корректирующего коэффициента специализации НТО.

1. НПБ 103-95 «Торговые павильоны и киоски. Противопожарные требования».

2. Федеральный закон от 28.12.2009 г. № 381-ФЗ «Об основах государственного регулирования торговой деятельности в Российской Федерации».

3. Постановление Правительства Российской Федерации от 29.09.2010 г. № 772 г. «Об утверждении Правил включения нестационарных торговых объектов, расположенных на земельных участках, в зданиях, строениях и сооружениях, находящихся в государственной собственности, в схему размещения нестационарных торговых объектов».

4. СП 118.13330.2022 «Общественные здания и сооружения». Актуализированная редакция СНиП 31-06-2009 (с изменениями № 1,2).

5. СП 4.13130.2013 «Свод правил Системы противопожарной защиты. Ограничение распространения пожара на объектах защиты. Требования к объемно-планировочным и конструктивным решениям».

6. СанПиН 1.2.3685-21 «Гигиенические нормативы и требования к обеспечению безопасности и (или) безвредности для человека факторов среды обитания».

7. ГОСТ Р 51303-2023 «Торговля. Термины и определения».

8. ГОСТ Р 51773-2009. «Услуги торговли. Классификация предприятий торговли».

## 7. Термины и определения:

заказчик – хозяйствующий субъект, который имеет намерение разместить НТО на основании схемы размещения НТО с привязкой к местности в масштабе 1:500;

киоск – одноэтажное сооружение, предназначенное для оптовой или розничной торговли, осуществляемой без доступа покупателей внутрь сооружения;

павильон - сооружение, предназначенное для оптовой или розничной торговли, с обслуживанием покупателей внутри помещения;

сооружение — объемная, плоскостная или линейная наземная, надземная или подземная строительная система, состоящая из несущих, а в отдельных случаях и ограждающих конструкций и предназначенная для выполнения производственных процессов различного вида, хранения материалов, изделий, оборудования, для временного пребывания людей, перемещения людей и грузов и т.д.;

остановочный павильон — элемент остановочного комплекса, предназначенный для укрытия пассажиров, ожидающих прибытия общественного транспорта, от воздействия неблагоприятных погодноклиматических факторов (осадки, воздействие прямых солнечных лучей, ветер и т.п.);

нестационарный торговый объект (НТО) — торговый объект, представляющий собой временное сооружение или временную конструкцию, не связанные прочно с земельным участком вне зависимости от наличия или отсутствия подключения (технологического присоединения) к сетям инженерно-технического обеспечения, в том числе передвижное сооружение;

сгруппированные НТО (торговая галерея) — два и более НТО, стоящие вплотную друг к другу, либо на расстоянии не более 0,3 м, выполненные в едином архитектурном стиле, состоящие из совокупности, но не более пяти (в одном ряду) специализированных павильонов или киосков, объединенных под единой кровлей, не несущей теплоизоляционную функцию;

ёлочный базар - специально оборудованная временная конструкция, огражденная территория, представляющая собой обособленную площадку новогодней (рождественской) продажи натуральных деревьев и веток деревьев хвойных пород ёлок, сосен, ёлочных гирлянд, новогодних игрушек и пр.;

летняя площадка (кафе) – легковозводимая временная конструкция (терраса, веранда и другое), выносные столики, расположенные на территории, непосредственно примыкающей к капитальному строению (зданию),



сооружению), или на его крыше, или на иной открытой площадке капитального строения (здания, сооружения), в помещениях которого располагается объект общественного питания;

торговая палатка — НТО, представляющий собой оснащенную прилавком легковозводимую сборно-разборную конструкцию, образующую внутреннее пространство, не замкнутое со стороны прилавка, предназначенный для размещения одного или нескольких рабочих мест продавцов и товарного запаса на один день торговли;

передвижные сооружения (передвижные торговые объекты) – автомагазины (автолавки, автоприцепы), автокафе, изотермические емкости и цистерны, тележки, лотки, палатки, корзины, и иные специальные приспособления, и конструкции для осуществления розничной торговли;

торговый автомат – временное техническое сооружение или конструкция, предназначенные для продажи товаров (выполнения работ, оказания услуг) без участия продавца;

торговый объект - здание или часть здания, строение или часть строения, сооружение или часть сооружения, специально оснащенные оборудованием, предназначенным и используемым для выкладки, демонстрации товаров, обслуживания покупателей и проведения денежных расчетов с покупателями при продаже товаров;

торговая галерея - нестационарный торговый объект, выполненный в едином архитектурном стиле, состоящий из совокупности, но не более пяти (в одном ряду) специализированных павильонов или киосков, симметрично расположенных напротив друг друга, обеспечивающих беспрепятственный проход для покупателей, объединенных под единой временной светопрозрачной кровлей, не несущей теплоизоляционную функцию;

пешеходная зона тротуара — свободный от преград и препятствий выделенный участок улицы, предназначенный для движения пешеходов;

техническая зона тротуара — участки тротуара, в пределах которых размещаются дорожные знаки, светофорные объекты, приборы освещения, мачты связи, кабельные системы и другое инженерное оборудование;

проезжая часть — элемент дороги, предназначенный для движения безрельсовых транспортных средств;

второстепенный и внутренний проезды к дорогам районного значения — улица или дорога местного значения, связывающие с магистральными улицами микрорайоны и отдельные группы зданий;

посадочная площадка — элемент остановочного комплекса, предназначенный для высадки и посадки пассажиров;

площадка ожидания — элемент остановочного комплекса, предназначенный для ожидания пассажирами прибытия общественного транспорта.

Термины и определения основных понятий в области торговли применяются в соответствии с ГОСТ Р 51303-2023. «Национальный стандарт Российской Федерации. Торговля. Термины и определения».

8. Требования к размещению включают в себя:

- требования (ограничения) к месту размещения НТО;
- требования, применяемые к внешнему виду размещаемых НТО, в том числе архитектурный тип НТО, стилевое оформление с использованием логотипа или символики региона, цветовое оформление НТО;
- типовой размер НТО в зависимости от вида реализуемых товаров.

9. Ограничения к месту размещения НТО:

9.1. Технические требования регламентируют размещение НТО с учетом классификации городского пространства и относительно зданий, рекламных конструкций и других объектов, выделяют типы НТО; формулируют рекомендации на основе этого, а также рассматривают ряд основных запретов — они касаются объектов всех типов, размещенных в любом общественном пространстве.

9.2. Запрещено оставлять территорию вокруг НТО неубранной и поврежденной.

9.3. Субъекты предпринимательской деятельности обязаны: своевременно ремонтировать поврежденные покрытия и другие элементы благоустройства; при демонтаже объекта, если не предполагается установка нового, привести территорию вокруг в исходное состояние; после завершения работы передвижных НТО убрать мусор с территории.

9.4. Не допускается размещение НТО в местах, не включенных в Схему размещения НТО (за исключением зон осуществления развозной и разносной торговли), в полосах отвода автомобильных дорог, кроме объектов дорожного сервиса и остановочных комплексов. В случае если размещение НТО может препятствовать свободному подъезду пожарной, аварийно-спасательной техники или доступу к объектам инженерной инфраструктуры.

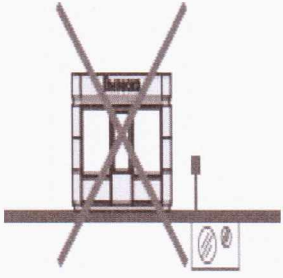
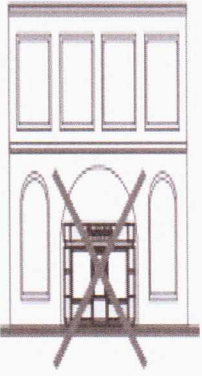
	<p>Запрещено размещать НТО в охранных зонах инженерных сетей без соответствующих разрешений, согласований с эксплуатирующими организациями в установленном действующим законодательством порядке</p>		<p>Запрещено размещать НТО в арках зданий, на цветниках, детских и спортивных площадках, парковках и во дворах. Запрещено размещать НТО на травяном и песчаном покрытиях</p>
---	--	---	--



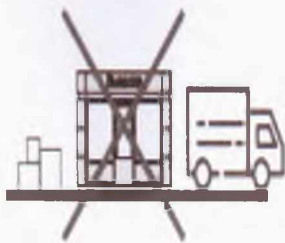

Запрещено складировать товар, упаковку или мусор на элементах благоустройства и прилегающей к НТО территории. Транспортное обслуживание НТО и загрузка их товарами не должны снижать безопасность движения пешеходов и транспорта

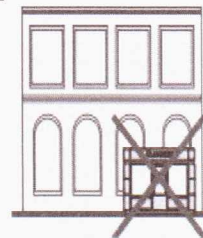

Запрещено размещать НТО на придомовых территориях

9.5. В случаях размещения НТО в пределах красных линий улиц и дорог, их размещение возможно только на замощенной (асфальтированной) площадке в границах тротуара и при условии свободной ширины прохода по тротуару по основному ходу движения пешеходов не менее 2,5 метров, а в поперечном направлении и от крайнего элемента объекта до края проезжей части не менее 1,5 метров.

#### 10. Конфигурация НТО:

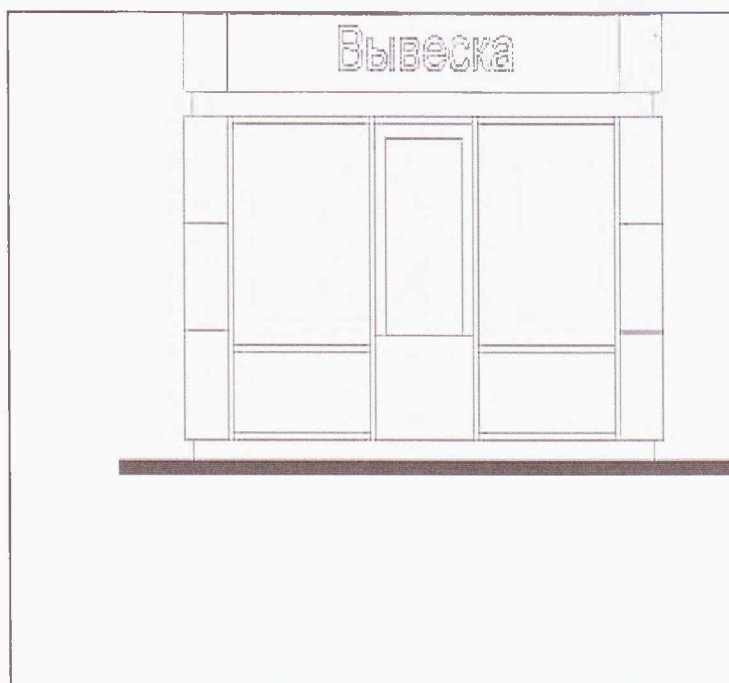

#### Одиночные НТО

Отдельно стоящие объекты, расстояние между которыми 25 м и более. Между одиночными НТО запрещается размещать другие НТО, любой конфигурации и типа.



### **Сгруппированные НТО (торговая галерея)**

Организованные в вытянутом пространстве торговые павильоны, выполненные в едином архитектурном стиле, в одной цветовой гамме, состоящие из совокупности, но не более пяти (в одном ряду).

Высота и глубина рядом стоящих НТО должна быть одинаковой.

Два и более НТО в группе, размещенные вплотную друг к другу, либо на расстоянии не более 0,3 м.

Расстояние между допустимой зоной размещения рядом стоящих НТО и ближайшей допустимой зоной определяется в метрах по формуле:  $(X \times N) / 2$ , где N — количество рядом стоящих НТО, X — расстояние между одиночными НТО (25 м и более).

Допустимо только линейное размещение рядом стоящих НТО. Рекомендуется выполнять общий проект на всю группу НТО, включая объект благоустройства прилегающей территории.

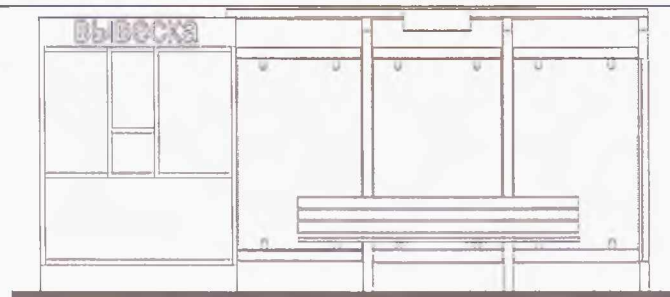

### **Остановочный комплекс**

Нестационарный торговый объект, объединенный навесом с остановочными павильонами. Расстояние до других НТО принимается по принципу одиночных или рядом стоящих. Совмещение НТО в комплексе с остановочным павильоном согласуется с собственником остановочного павильона и с Администрацией городского округа муниципальное образование городской округ город Ровеньки Луганской Народной Республики.



## 11. Размещение:

### 11.1 Относительно зданий и сооружений

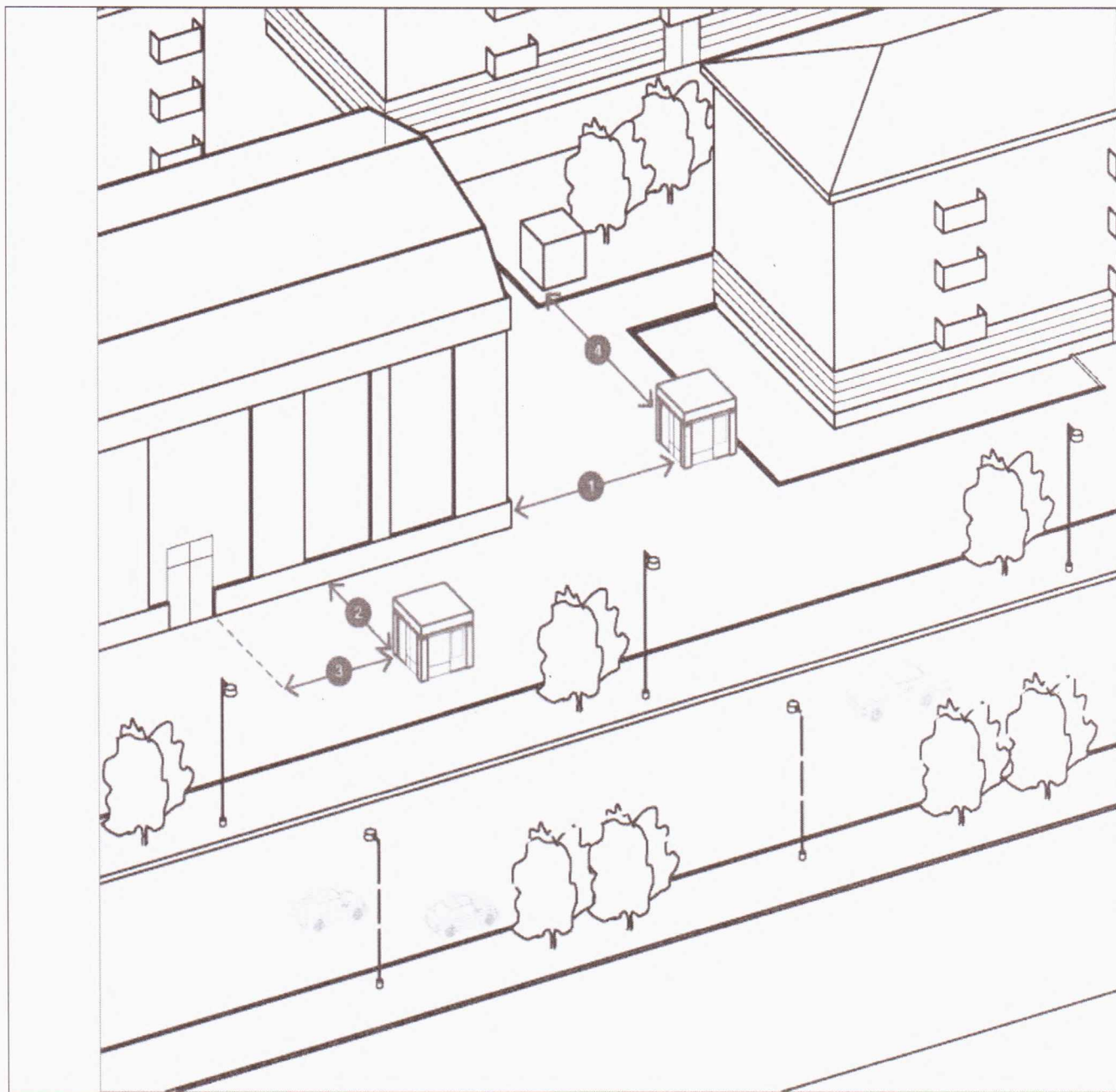

- ❶ Минимальное расстояние от НТО до глухих фасадов зданий – 5 м.
- ❷ Минимальное расстояние от НТО до фасадов с окнами жилых помещений и витринами коммерческих предприятий — 10 м.
- ❸ Недопустимо размещать НТО напротив входов в здания. От границ входных дверей необходимо отступать в сторону не менее 5 м.
- ❹ Запрещено размещать НТО на расстоянии менее 50 м от наружных стен технических сооружений (например: газорегуляторных пунктов, канализационных насосных станций, тепловых пунктов и др.) в условиях новой застройки.

## 11.2 Относительно элементов улично-дорожной сети

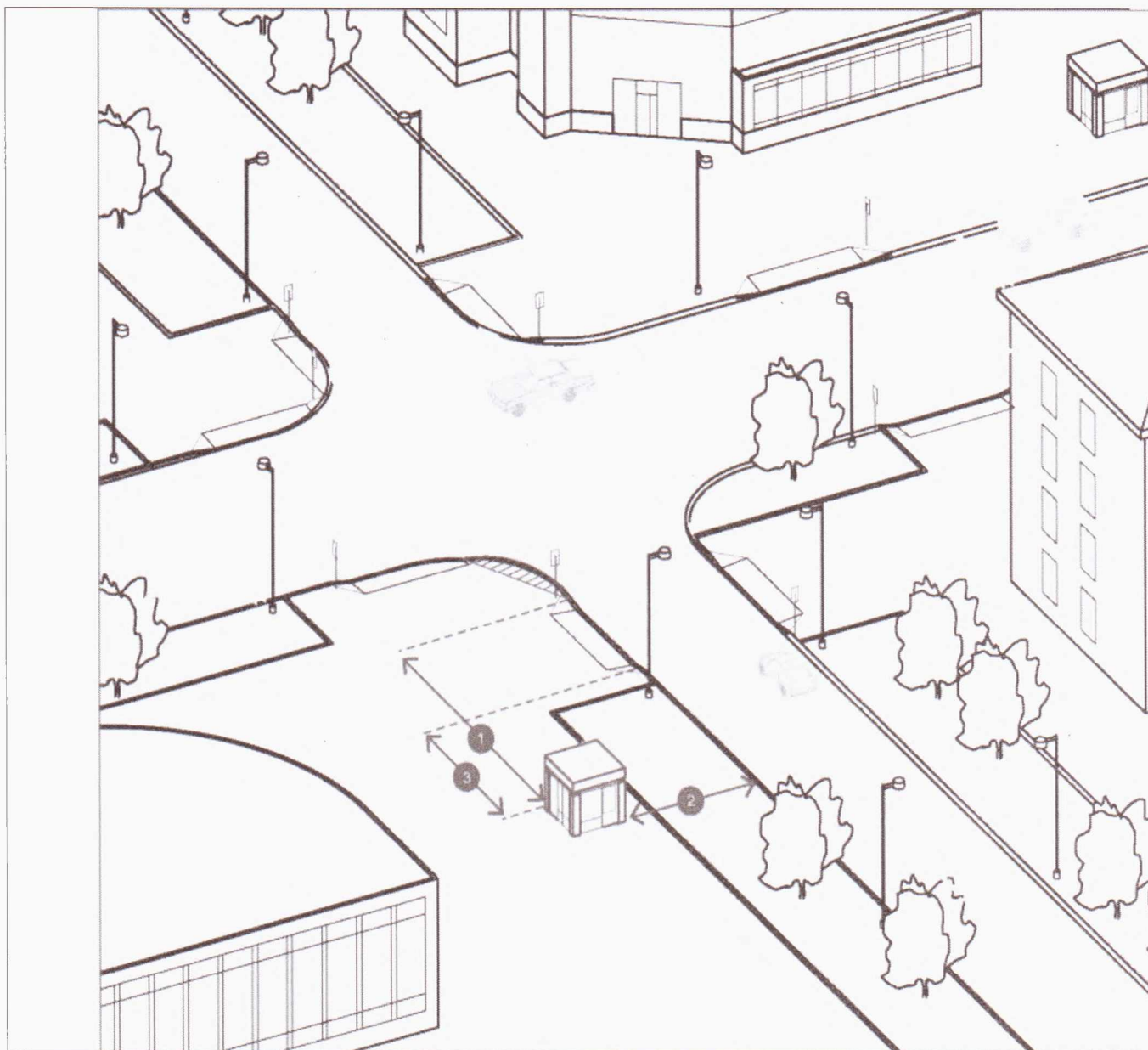

На регулируемых перекрёстках, в местах примыкания второстепенных и внутренних проездов к дорогам, на нерегулируемых пешеходных переходах не допускается размещать НТО в пределах треугольников видимости для условий «пешеход – транспорт» и «транспорт – транспорт». Относительно хода движения автотранспорта НТО следует размещать после пешеходного перехода – чтобы не закрывать обзор водителю.

- ❶ На всех перекрёстках минимальное расстояние от НТО до пересечения проезжих частей – 10 м
- ❷ Минимальное расстояние от НТО до границы проезжей части - 2 м
- ❸ Минимальное расстояние от НТО до границы пешеходного перехода – 5 м



### 11.3. Относительно пешеходных зон

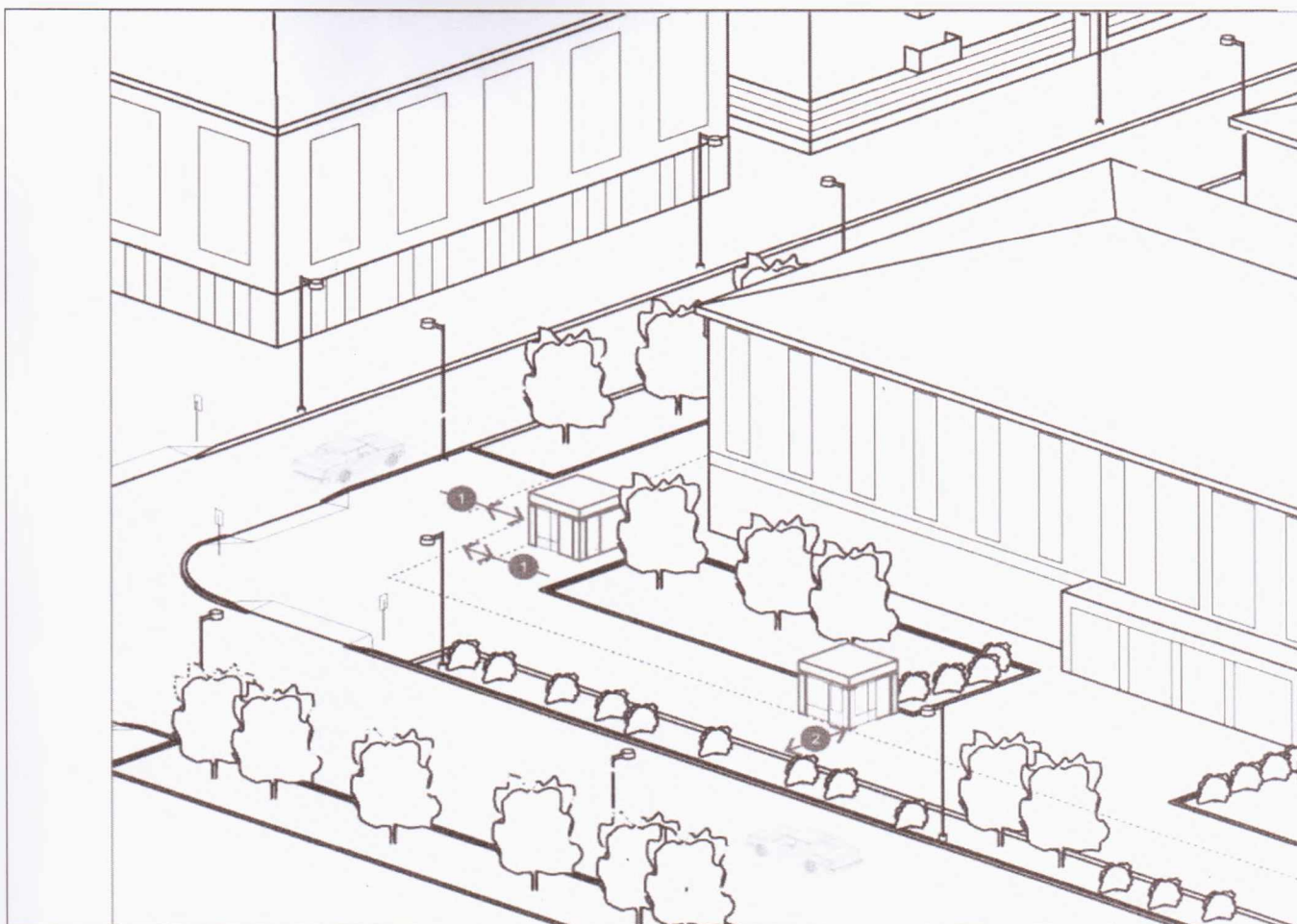

❶ Недопустимо устанавливать НТО вплотную к пешеходной зоне, если её ширина менее 4 м.

В таком случае НТО размещается с отступом 1 м для организации зоны обслуживания покупателей.

❷ Допустимо размещать НТО вплотную к пешеходной зоне, если её ширина более 4 м.

#### 11.4. Остановочный комплекс

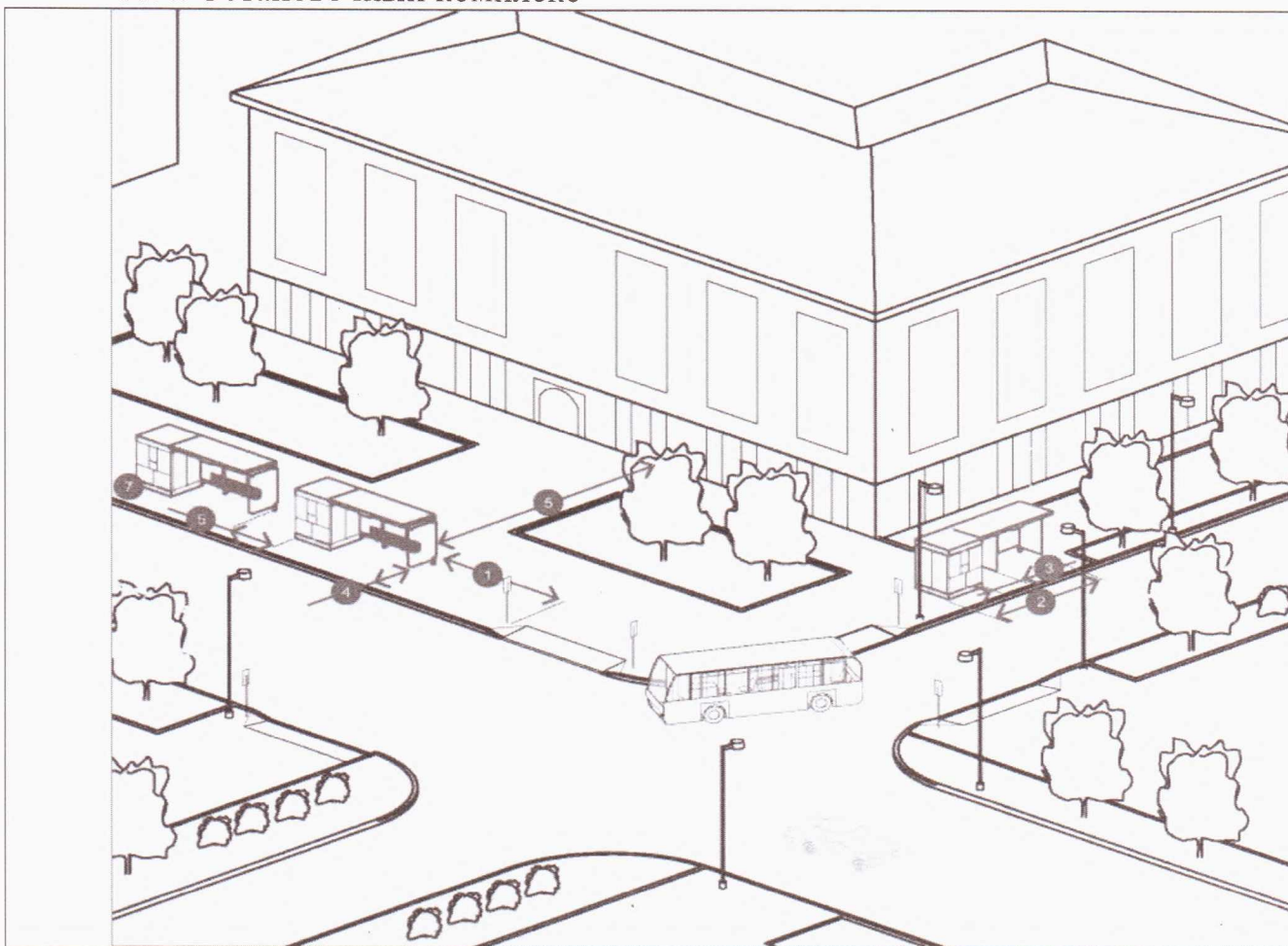

- ❶ Запрещено устанавливать НТО в пределах посадочных площадок и площадок ожидания. Относительно хода движения автотранспорта объект следует размещать после остановочного павильона, на расстоянии не менее 3 м от проезжей части. Не допускается размещение НТО в пределах треугольника видимости.
- ❷ Максимальная длина рядом стоящих НТО, совмещенных с остановочными павильонами — 15 м.
- ❸ Между НТО и остановочным павильоном может быть проход шириной не менее 1,8 м
- ❹ Минимальное расстояние от НТО до границы проезжей части — 2 м.
- ❺ При устройстве двух и более остановочных павильонов, совмещенных с НТО, в зоне остановки общественного транспорта минимальное расстояние между ними — 3 м.
- ❻ Торговый фронт НТО должен быть ориентирован на пешеходную зону. Допускается ориентация на посадочную площадку при ее ширине более 3 м. Недопустима ориентация торгового фронта на проход между НТО и остановочным павильоном.



### 11.5. На озеленённых территориях и площадях

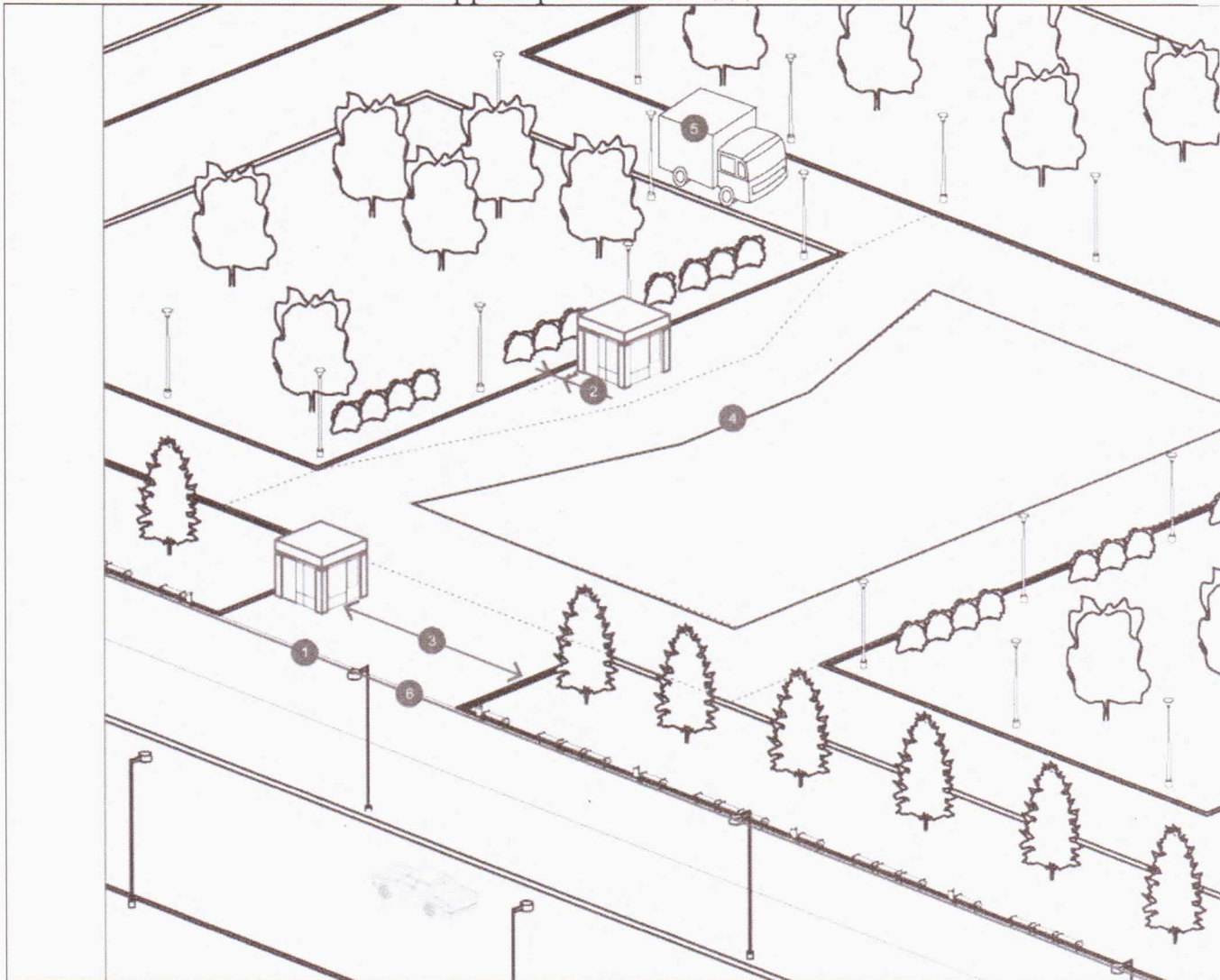

❶ НТО на озелененных территориях и городских площадях размером больше 6000 м<sup>2</sup> допускается располагать внутри границ пространства.

На территориях размером меньше 6000 м<sup>2</sup> НТО располагаются вдоль внешних границ.

❷ НТО следует размещать вплотную к границе примыкания твердого покрытия к травяному или грунтовому.

❸ При размещении на пешеходных маршрутах ширина твердого покрытия должна быть более 7 м.

❹ При размещении НТО на нелинейных участках с твердым покрытием НТО должны быть установлены вне транзитных маршрутов.

❺ Не допускается размещать НТО на проездах, предназначенных для движения обслуживающей и специальной техники

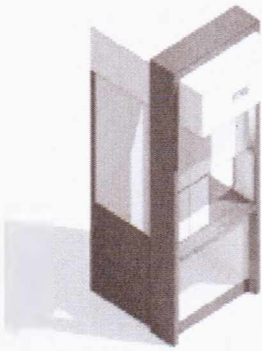
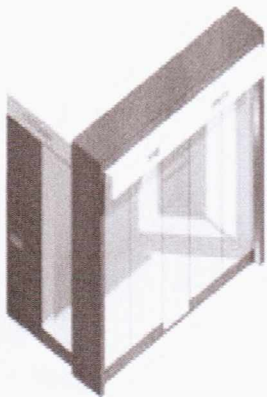
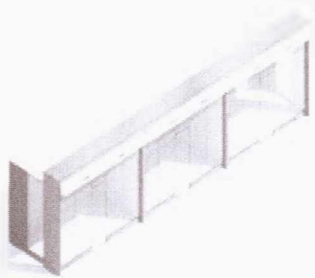

❻ Максимальная суммарная площадь участков размещения НТО — 4% от общей площади озелененных территорий и площадей

## 12. Виды размещаемых НТО

Киоск	Торговый павильон	Торговая галерея
		
<p>•Киоск — НТО, представляющий собой сооружение без торгового зала с замкнутым пространством, внутри которого оборудовано одно рабочее место продавца и осуществляют хранение товарного запаса</p>	<p>•Торговый павильон — НТО, представляющий собой отдельно стоящее строение (часть строения) или сооружение (часть сооружения) с замкнутым пространством, имеющее торговый зал и рассчитанное на одно или несколько рабочих мест продавцов</p>	<p>•Торговая галерея — ряд НТО, размещенных вплотную друг к другу и образующих единый архитектурный фронт фасадов, но не более пяти (в одном ряду) специализированных павильонов или киосков. НТО должны быть идентичны по форме, высоте, глубине и материалам отделки</p>

Торговый автомат	Торговая палатка	Остановочный комплекс
		
<p>•Торговый автомат (вендинговый автомат — НТО, представляющий собой техническое устройство, предназначенное для автоматизации процессов продажи, оплаты и выдачи штучных товаров в потребительской упаковке в месте нахождения устройства без участия продавца</p>	<p>•Торговая палатка — НТО, представляющий собой оснащенную прилавком легковозводимую сборно-разборную конструкцию, образующую внутреннее пространство, не замкнутое со стороны прилавка, предназначенный для размещения одного или нескольких рабочих мест продавцов и товарного запаса на один день торговли</p>	<p>•Остановочный комплекс — торговый объект (киоск или павильон), совмещенный с остановочным павильоном, объединенные навесом</p>

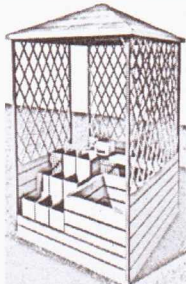
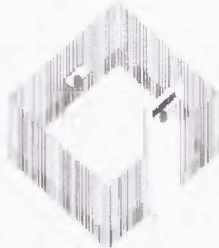
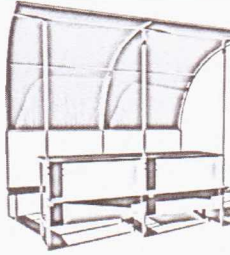

Бахчевой развал	Ёлочный базар	Торговый лоток (прилавок)	Торговая тележка
			
<p>•Бахчевой развал — НТО, представляющий собой специально оборудованную временную конструкцию в виде обособленной открытой площадки или установленной торговой палатки, предназначенный для продажи сезонных бахчевых культур</p>	<p>•Ёлочный базар — НТО, представляющий собой специально оборудованную временную конструкцию в виде обособленной открытой площадки для новогодней (рождественской) продажи натуральных хвойных деревьев и их веток</p>	<p>•Торговый лоток (прилавок) — специализированный нестационарный торговый объект для организации реализации продукции сельскохозяйственных товаропроизводителей, выполненный в едином архитектурном решении НТО, общей площадью не более 100 м<sup>2</sup></p>	<p>•Торговая тележка — НТО, представляющий собой оснащенную колесным механизмом конструкцию на одно рабочее место и предназначенный для перемещения и продажи штучных товаров в потребительской упаковке</p>

Летняя площадка	
	
<p><b>Летняя площадка</b> (продолжение зала) – легковозводимая временная конструкция (терраса, веранда и другое), выносные столики, расположенные на территории, непосредственно примыкающей к капитальному строению (зданию, сооружению), или на его крыше, или на иной открытой <b>площадке</b> капитального строения (здания, сооружения), в помещениях которого располагается объект общественного питания</p>	

## 13 Внешний вид

### 13.1. Киоск

#### ГАБАРИТЫ И ЭЛЕМЕНТЫ

Киоск подходит для любой торговли и предоставления некоторых услуг — например, изготовления ключей или ремонта. Киоск устанавливается без капитального фундамента, его легко можно переместить без разбора конструкции

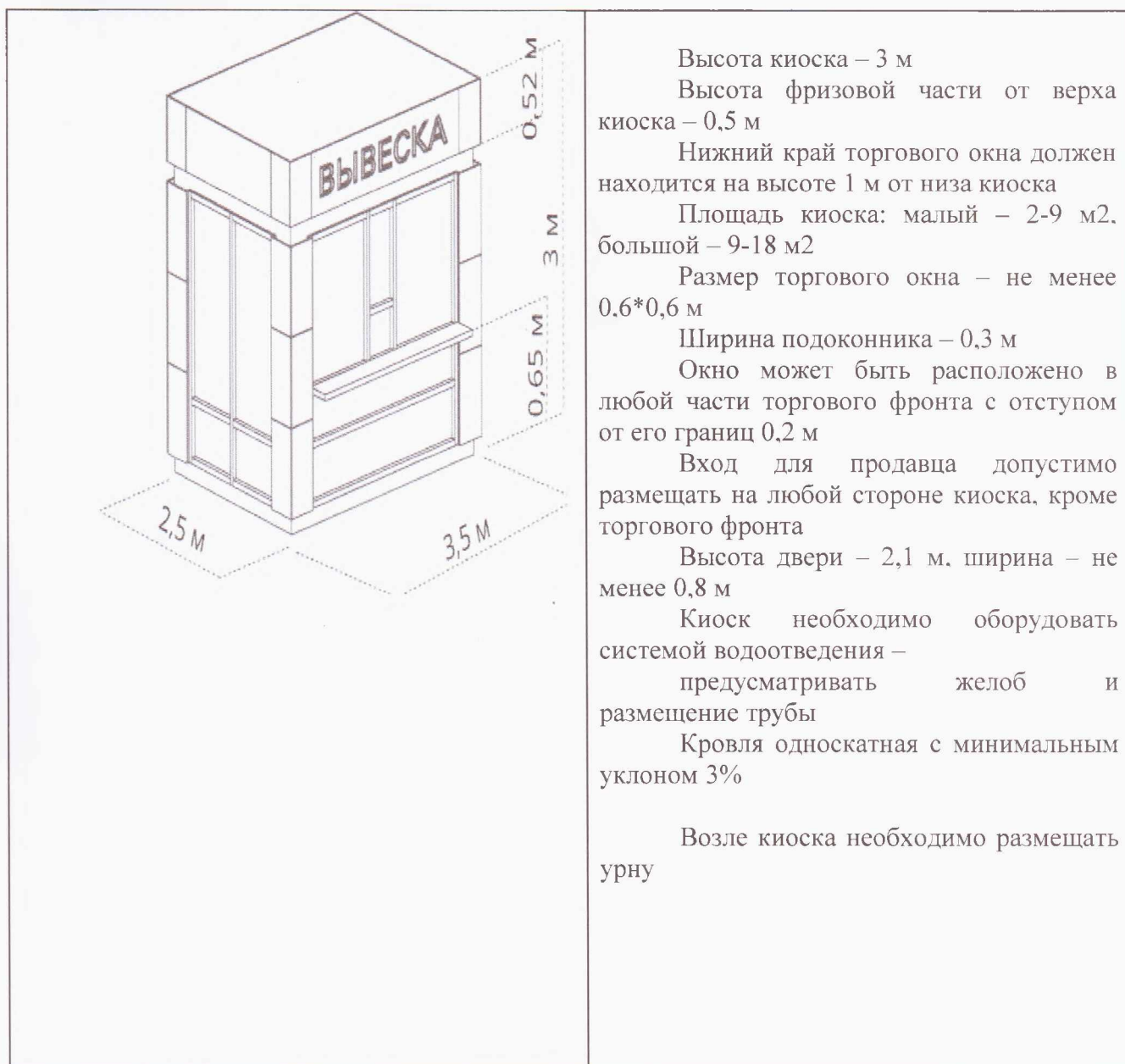

### 13.2. Торговый автомат

#### ГАБАРИТЫ И ЭЛЕМЕНТЫ

Торговый автомат (вендинговый автомат) рекомендуется размещать вдоль активных пешеходных путей в хорошо просматриваемых местах: у входов в общественные здания, в парках и скверах. В автоматах могут продаваться сувенирная продукция и продукты питания, кроме скоропортящихся.



Автоматы требуют постоянного обслуживания и ухода.

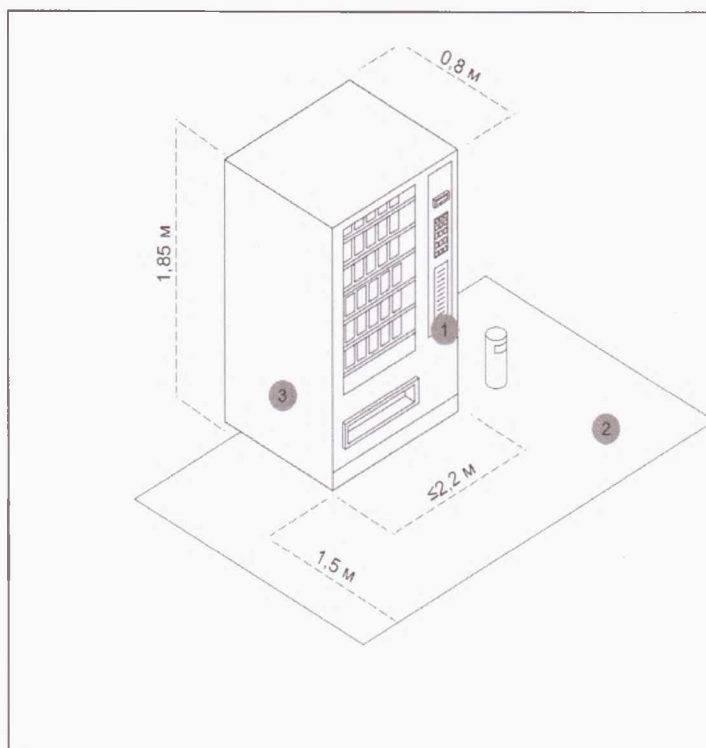

Высота автомата – 1.85 м  
Стандартная глубина – 0.8 м  
Максимальная ширина – 2,2 м

Запрещено размещать автоматы на открытом грунте или газоне. Если автомат не удаётся разместить на твёрдом покрытии, необходимо основание из бетонной плиты толщиной не менее 0.1 м

Необходимо размещать автоматы так, чтобы они не мешали пешеходам и не закрывали декоративные элементы фасадов

Конструкция автомата должна быть прочной и устойчивой к температурным перепадам

Возле автомата необходимо размещать урну

### 13.3. Торговая палатка

#### ГАБАРИТЫ И ЭЛЕМЕНТЫ

Торговые палатки рекомендуется применять на озелененных территориях и площадях, использовать для проведения городских мероприятий.

Палатки подходят для продажи разных категорий товаров – от продуктов питания до одежды.



Рекомендуемые размеры исходного модуля: Глубина – 2,2 м

Ширина – не менее 2.2 м

Высота – 2,6-3,1 м

Прилавок располагать на высоте 1.1 м от уровня земли

Кровля палатки может быть односкатной, 2-х или 4-х скатной с минимальным уклоном 3%

Запрещается устанавливать на прилавке плиты для приготовления еды, аппараты для нарезки и другое потенциально травмоопасное оборудование

Для торговли используется центральный фасад торговой палатки

В одиночных торговых палатках возможно использование боковых фасадов

Возле палатки необходимо размещать урну.

### 13.4. Бахчевой развал

#### ГАБАРИТЫ И ЭЛЕМЕНТЫ

Бахчевой развал – это специально оборудованная временная конструкция, используемая для продажи сезонных бахчевых культур.

Фасадная конструкция такого павильона проницаемая.

Для унификации бахчевого развала рекомендуется использовать модульные конструкции.

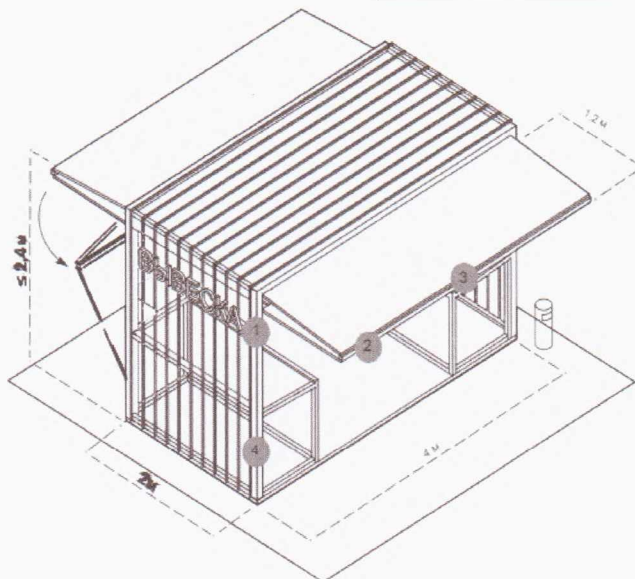

Габариты бахчевого развала варьируются в зависимости от количества товара. Рекомендуемая высота – 2.4 м.

Разрешается установка бахчевого развала рядом с торговым павильоном.

Фасадная конструкция позволяет обеспечить доступ воздуха, защиту товара от повреждения и его удобное хранение.

Кровля павильона может быть односкатной с минимальным уклоном 3%, система водоотведения в таком случае скрыта в фасадную конструкцию.



Кровля павильона может быть односкатной с минимальным уклоном 3%, система водоотведения в таком случае скрыта в фасадную конструкцию.

Возле развала необходимо размещать урну.



### 13.5. Ёлочный базар

#### ГАБАРИТЫ И ЭЛЕМЕНТЫ

Ёлочный базар представляет собой огороженную площадку, используемую для продажи новогодних живых елей и сосен.

Ёлочный базар – сезонный тип НТО, он начинает работать в середине декабря и заканчивает перед Новым годом.

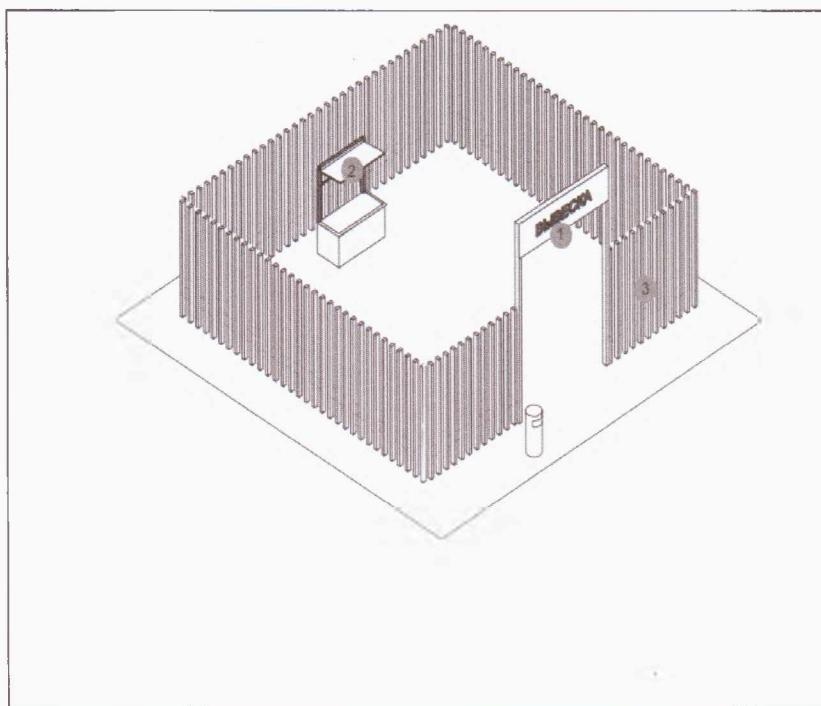

Габариты ёлочного базара варьируются в зависимости от количества продукции

Следует предусмотреть зону для продавца, рекомендуется оборудовать ёлочный базар прилавком

На ограждении не рекомендуется размещение баннеров и рекламы сторонней продукции

Около входа на ёлочный базар необходимо устанавливать вывеску

Возле входа на ёлочный базар необходимо размещать урну

### 13.6. Торговый лоток (прилавок)

#### ГАБАРИТЫ И ЭЛЕМЕНТЫ

Торговый лоток предназначен для реализации товаров на улице в специально отведенном месте. Лоток представляет собой легко возводимую сборно-разборную конструкцию, оснащённую прилавком, не имеющий торгового зала и помещений для хранения товаров.

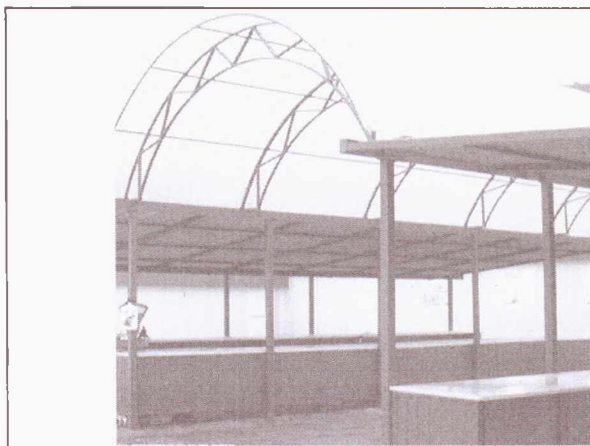

Габариты торгового прилавка варьируются в зависимости от количества продукции

Размещение торгового прилавка не должно создавать препятствий для движения пешеходов

Элементы конструкций не должны закрывать декоративные элементы фасадов зданий, строений, сооружений

Элементы конструкций должны выполняться с учётом архитектурного решения окружающей застройки и особенностей благоустройства прилегающей территории

	<p>Возле торгового прилавка необходимо размещать урну</p>
---	---

14. В случае если архетип существующего НТО не соответствует архетипу, определенному Администрацией городского округа муниципальное образование городской округ город Ровеньки Луганской Народной Республики, то субъект розничной торговли получает рекомендации о необходимости приведения НТО в надлежащий вид в срок, определенный уполномоченным органом.

15. Размещение НТО по индивидуальному архитектурному типу может осуществляться по разработанному эскизу внешнего вида объекта, только после согласования с Администрацией городского округа муниципальное образование городской округ город Ровеньки Луганской Народной Республики, с учетом рекомендуемых вариантов оформления и отделки.

16. Земельный участок для размещения НТО и прилегающая территория должны быть благоустроены. Основными элементами благоустройства НТО являются укладка тротуарной плитки, установка урны и скамьи, установка дополнительного уличного освещения и озеленение территории, в случае необходимости устанавливается пешеходное ограждение.

17. В обязательном порядке субъект торговли заключает со специализированной организацией договор на вывоз твердых коммунальных отходов.

18. Размещение НТО на земельных участках, переданных на правах аренды (субаренды) или ином вещном праве юридическим и физическим лицам, индивидуальным предпринимателям, осуществляется ими самостоятельно, при условии, что НТО предусмотрено целевым использованием земельного участка (видом разрешенного использования).

19. Размещение НТО на землях муниципальной собственности, не предусмотренных Схемой, либо на земельных участках, переданных юридическим лицам, физическим лицам, индивидуальным предпринимателям на правах аренды (субаренды) или ином вещном праве с нарушением целевого использования (несоответствия вида разрешенного использования)



земельного участка, не допускается и подлежит демонтажу в соответствии с действующим законодательством.

20. В случае размещения на НТО вывески или иной конструкции, содержащей информацию рекламного характера, владельцы НТО обязаны получить разрешение на установку и эксплуатацию объектов наружной рекламы и информации в предусмотренном законодательством порядке

21. Благоустройство прилегающей территории

Необходимо обеспечить и поддерживать во время эксплуатации НТО благоустройство и содержание территории вблизи нестационарного торгового объекта, а также рекомендуется обеспечить пешеходные подходы к НТО по твердому покрытию.

Прилегающую территорию к НТО рекомендуется выполнять из элементов мощения:

- тротуарной плитки, толщина не менее 60 мм, цвет серый
- тротуарная брусчатка, толщина не менее 60 мм, цвет серый

Границы благоустройства территории элементами мощения устанавливаются в зависимости от типа сооружения с учетом особенностей территории, на которой планируется размещение объекта:

<p><u>Для торговых павильонов</u> от лицевого фасада – не менее 2 м от боковых фасадов – 1 м от заднего фасада – 0,8 м</p> <p>Озеленение площади как элемент благоустройства и ландшафтной организации территории должно носить мобильный характер – (посадка растений в специальные переносимые емкости на летний период)</p> <p>В границах благоустроенной территории устанавливается урна ёмкостью не менее 10 л</p>	<p><u>Для торговых киосков</u> от лицевого фасада – 1,5 м от боковых фасадов – 0,8 м от заднего фасада – 0,8 м</p> <p>Озеленение площади как элемент благоустройства и ландшафтной организации территории должно носить мобильный характер – (посадка растений в специальные переносимые емкости на летний период)</p> <p>В границах благоустроенной территории устанавливается урна ёмкостью не менее 10 л</p>	  
---	---	--

## 22. Обеспечение доступа маломобильных групп населения

В соответствии с федеральным законом от 15 ноября 1995 №5-ФЗ, ст. 15, части 1 и 3 в редакции от 08.08.2001 №123-ФЗ у торговых павильонов предлагается установить пандусы для людей с ограниченными физическими возможностями

Рекомендуется предусмотреть:

- тактильное покрытие тротуаров при входных группах
- информационные указатели на стеклянных полотнах дверей
- вспомогательные поручни
- цветовую маркировку для слабовидящих
- тактильную плитку перед пандусом
- антискользящую поверхность пандуса и ступеней

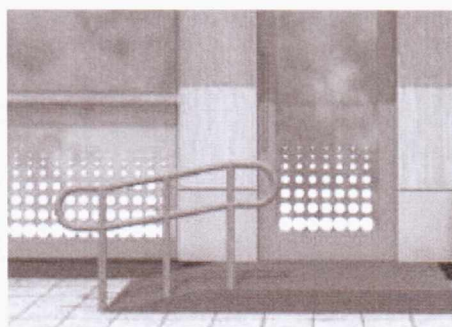



УТВЕРЖДЕНЫ  
постановлением Администрации  
городского округа муниципальное  
образование городской округ город  
Ровеньки Луганской Народной  
Республики  
от «28» 08 2024 г. № 294-п/24

Типовые проекты  
нестационарных торговых объектов на территории муниципального  
образования городской округ город Ровеньки  
Луганской Народной Республики

**Киоск (не более 20 кв. м.).  
Основной вариант**

**Общий вид**

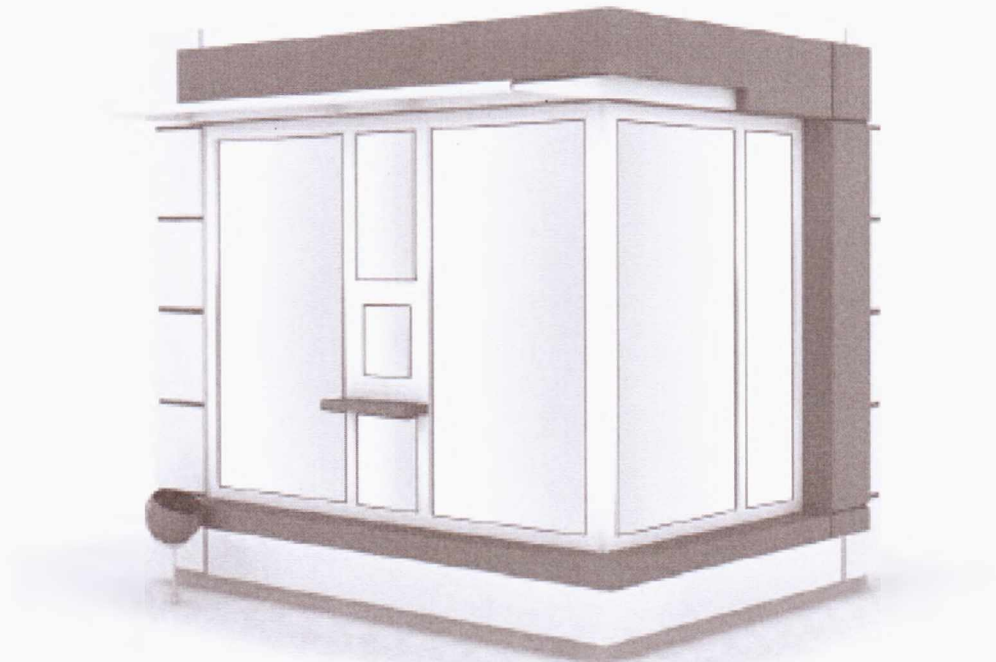

## Главный фасад

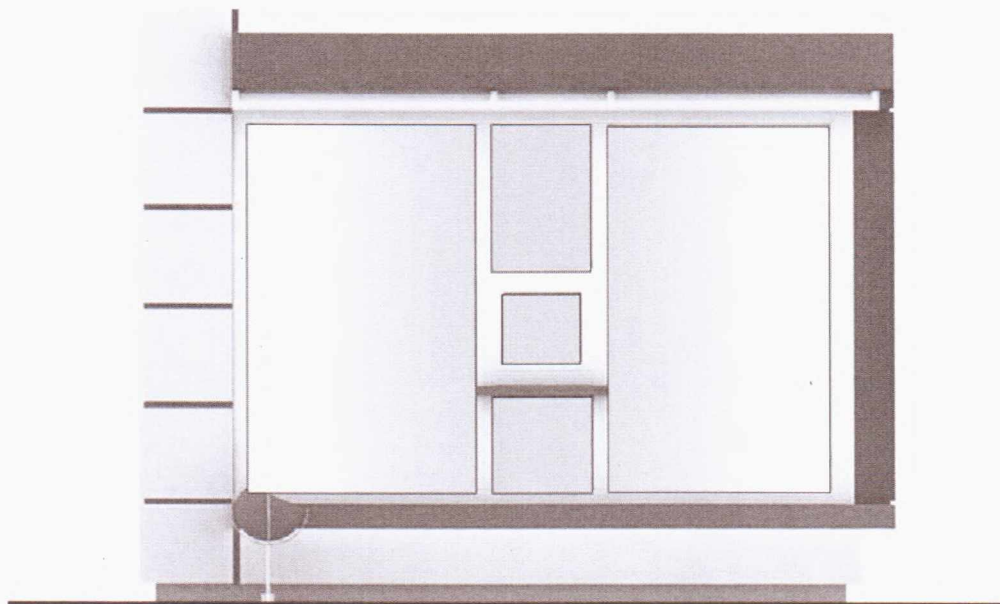

## Боковой фасад

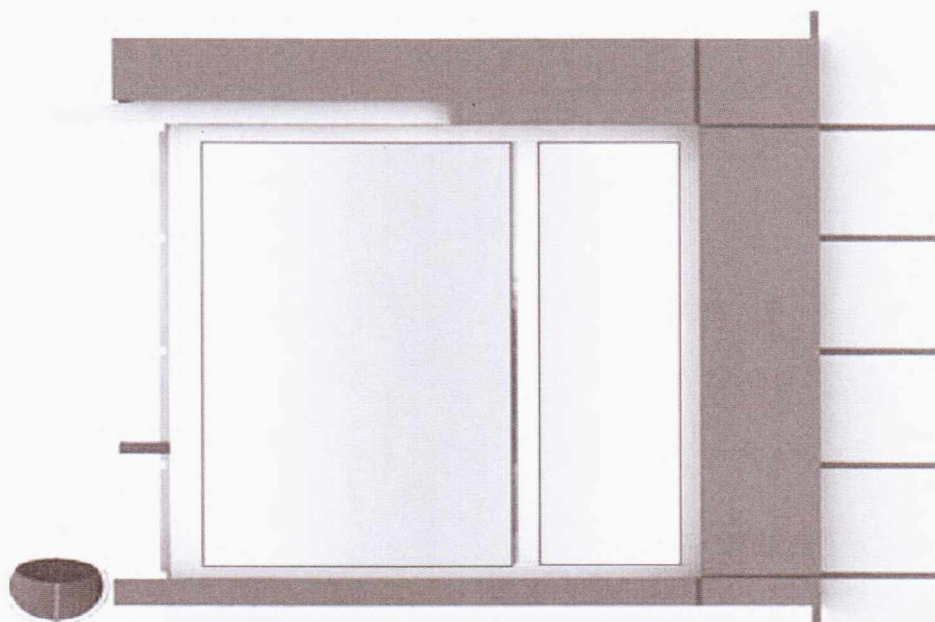

### Варианты цветового оформления объектов

	1	2	3	4
Основной цвет	RAL9010	RAL 9006	RAL 9007	RAL 9016
Дополнительный цвет	RAL 3026	RAL 5017	RAL 6038	RAL 6027



**Альтернативный вариант  
ФАСАД**

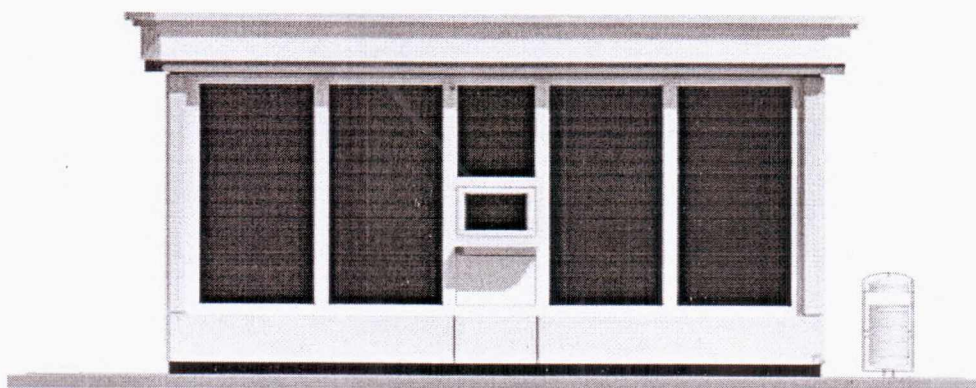

**БОКОВОЙ ФАСАД**

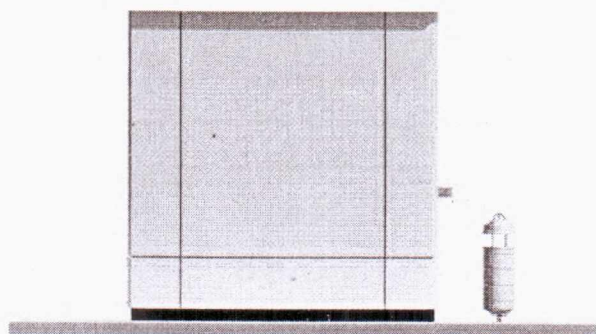

**Общий вид**

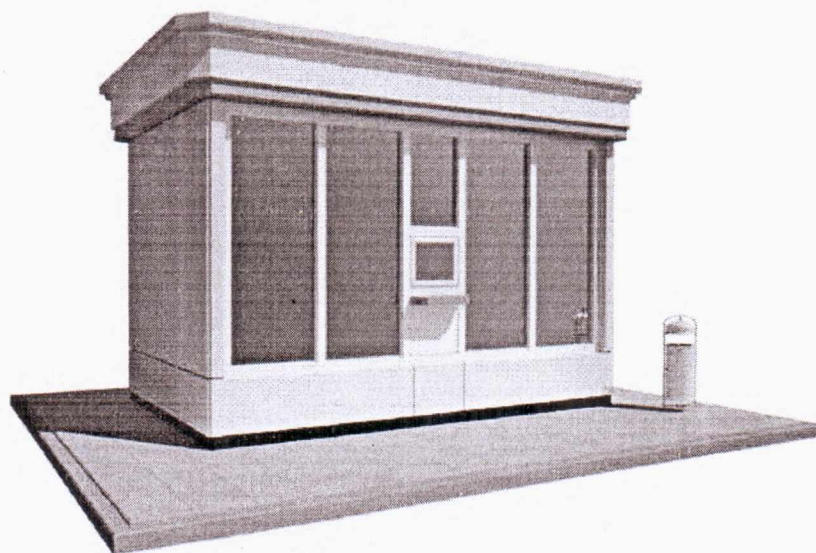

**Варианты цветового оформления объектов**

	1	2	3	4
<b>Основной цвет</b>	RAL9010	RAL 9006	RAL 9007	RAL 9016
<b>Дополнительный цвет</b>	RAL 3026	RAL 5017	RAL 6038	RAL 6027

Павильон (не более 100 кв. м.).

Фасад

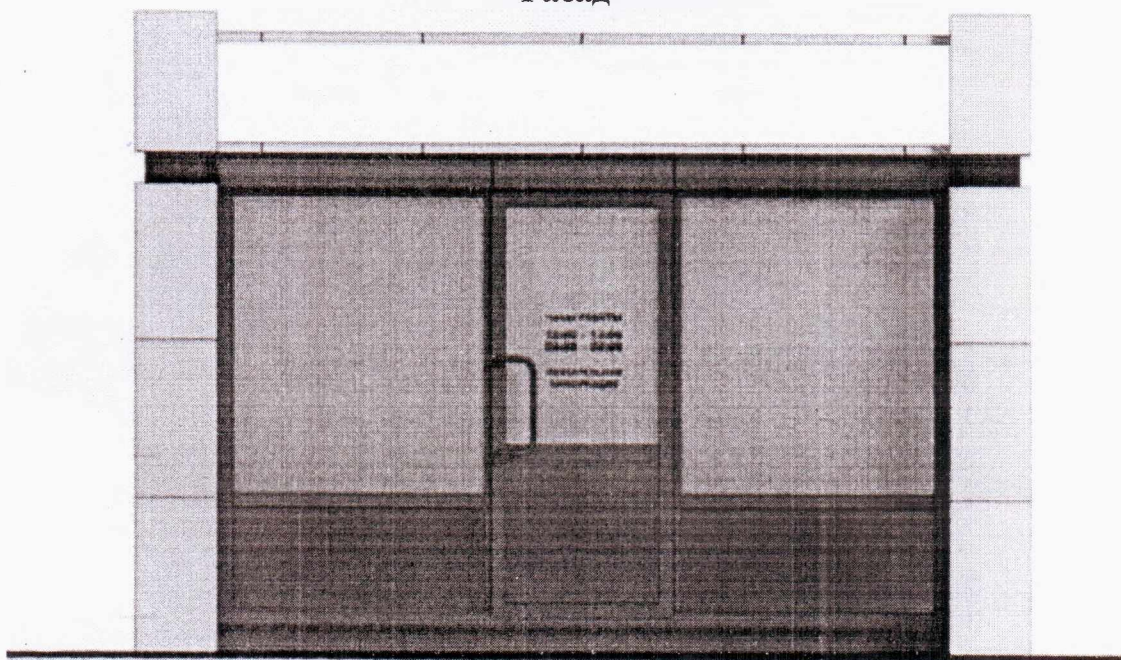

Боковой фасад

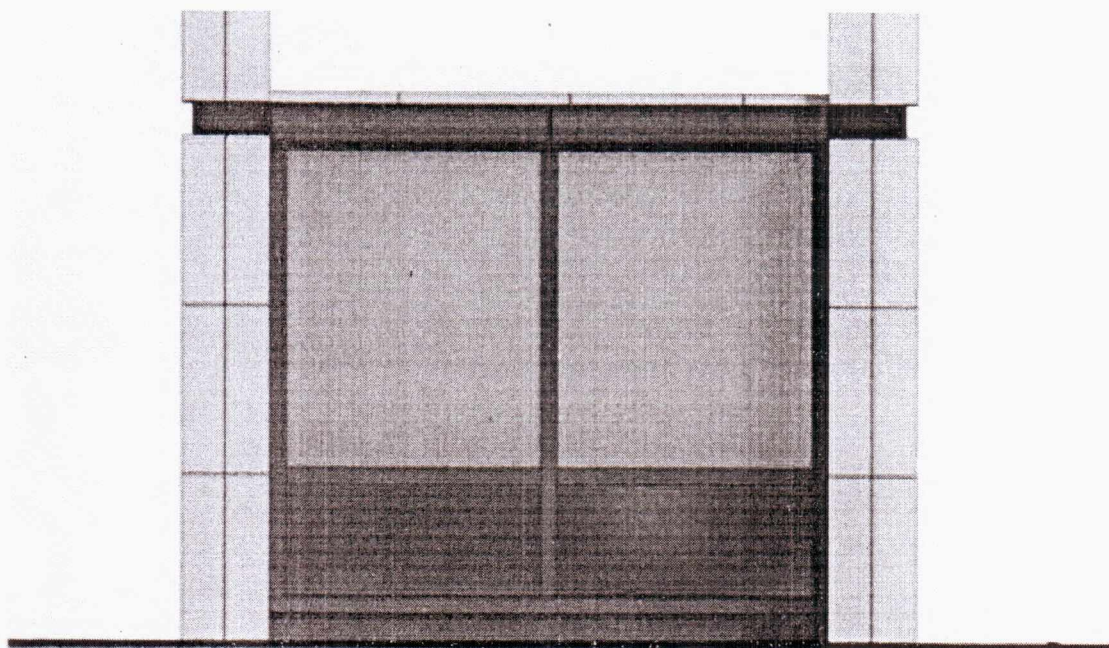



## Общий вид

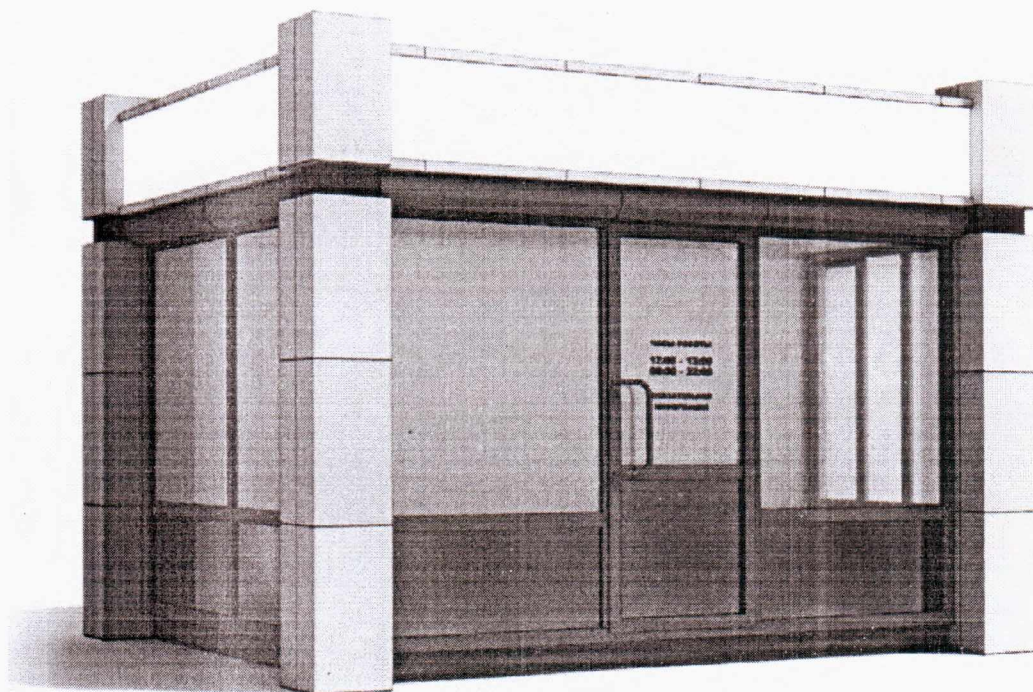

### Варианты цветового оформления объектов

	1	2	3	4
Основной цвет	RAL9010	RAL 9006	RAL 9007	RAL 9016
Дополнительный цвет	RAL 3026	RAL 5017	RAL 6038	RAL 6027

**Альтернативный вариант  
Фасад**

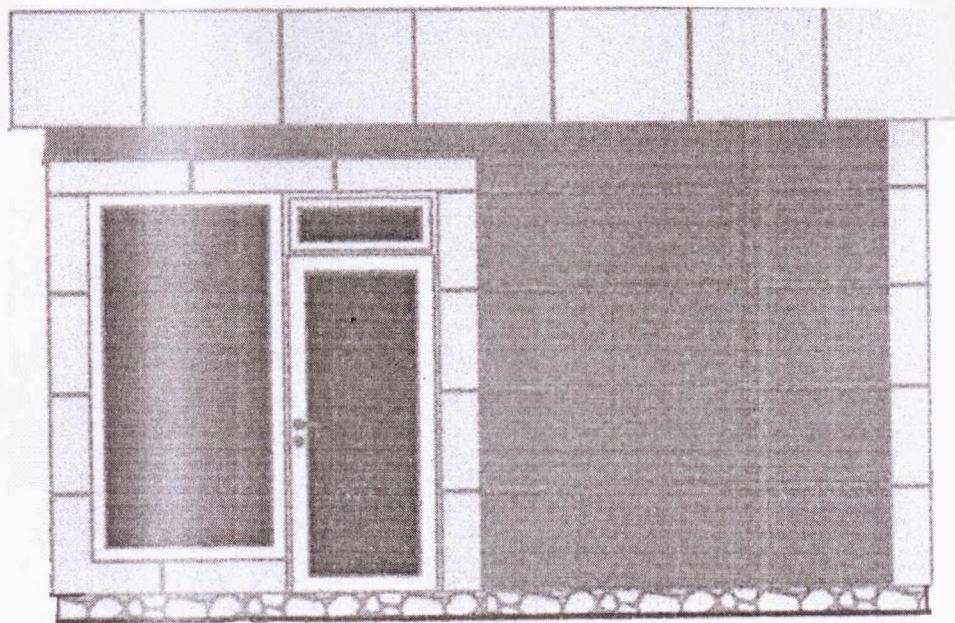

**Боковой фасад**

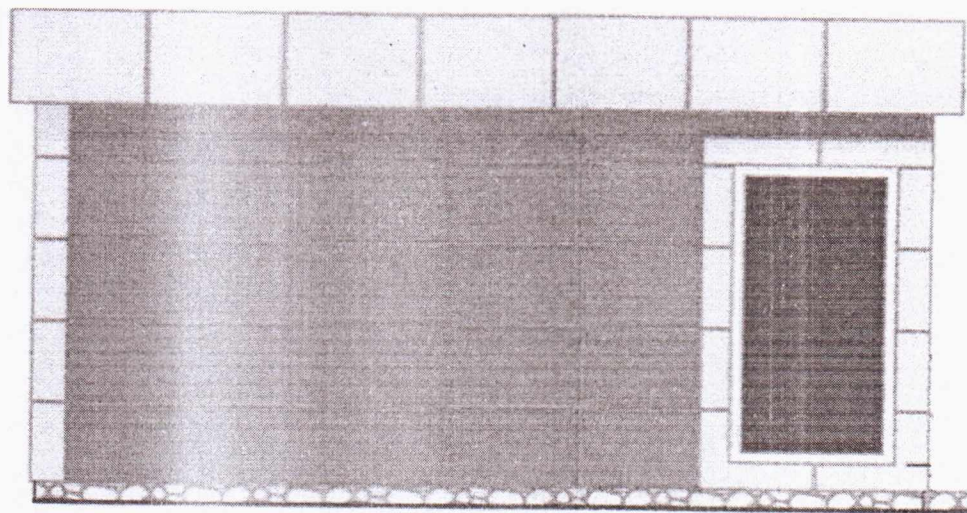



## Прицеп-фургон (не более 18 кв. м.)



Вид спереди

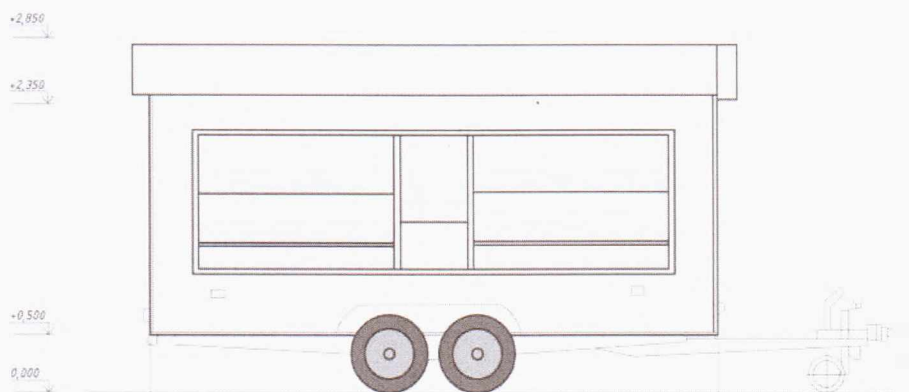

Вид сбоку

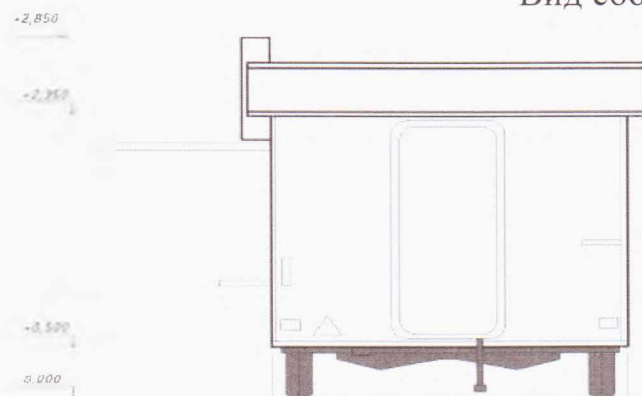



**Вид спереди**

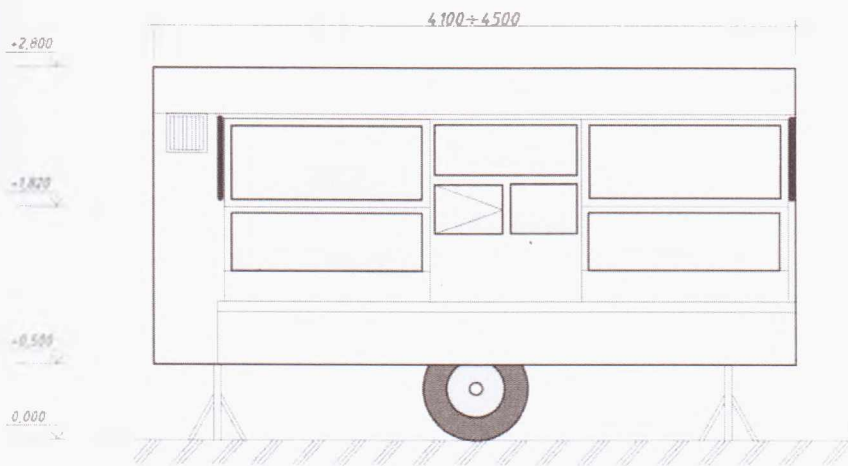

**Вид с боку**

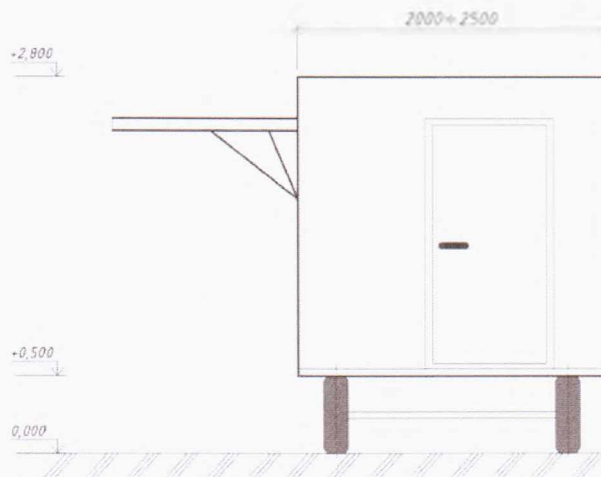



Ролл бары для реализации безалкогольных напитков.

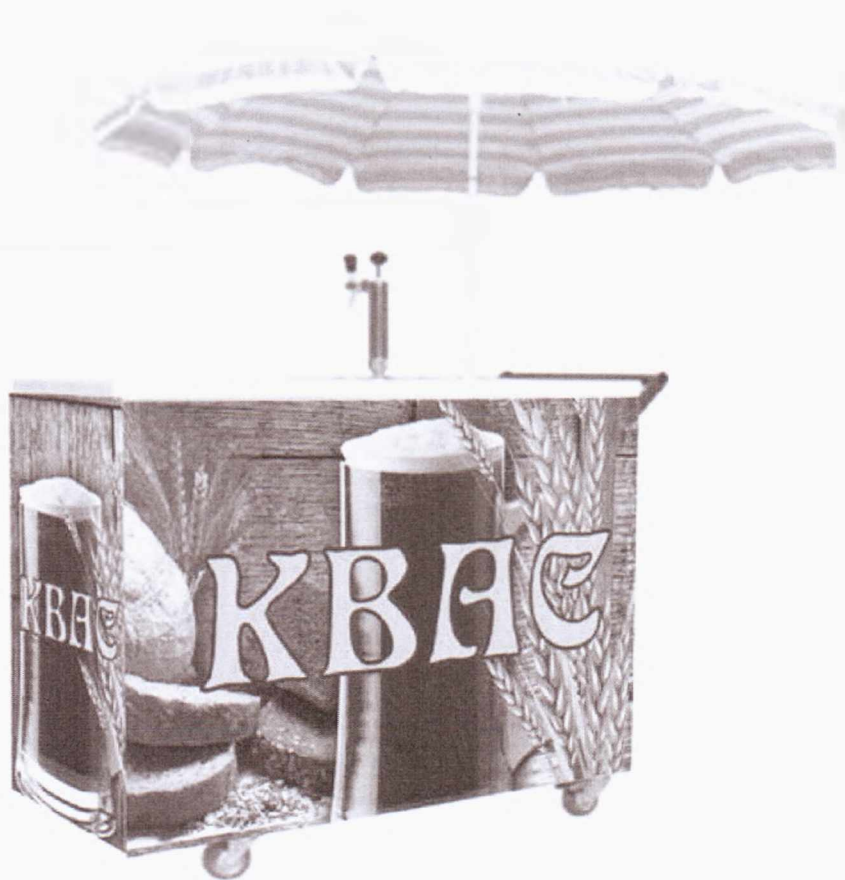
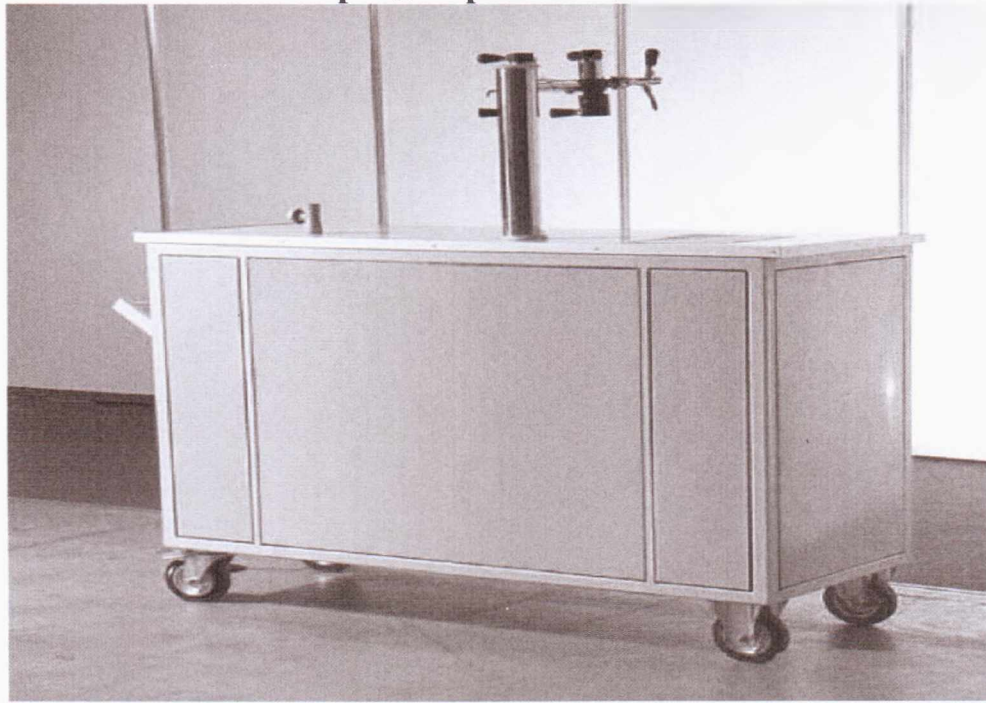

## Холодильное оборудование для мороженого

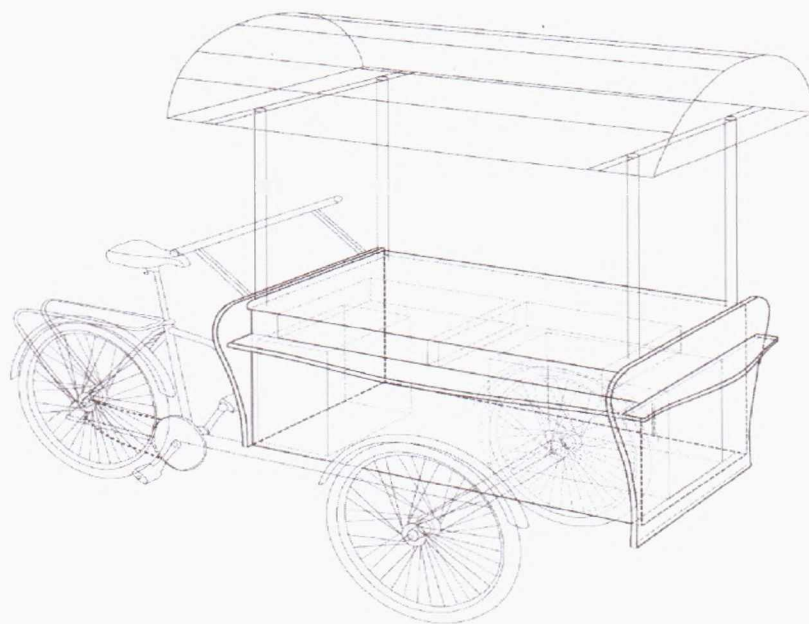
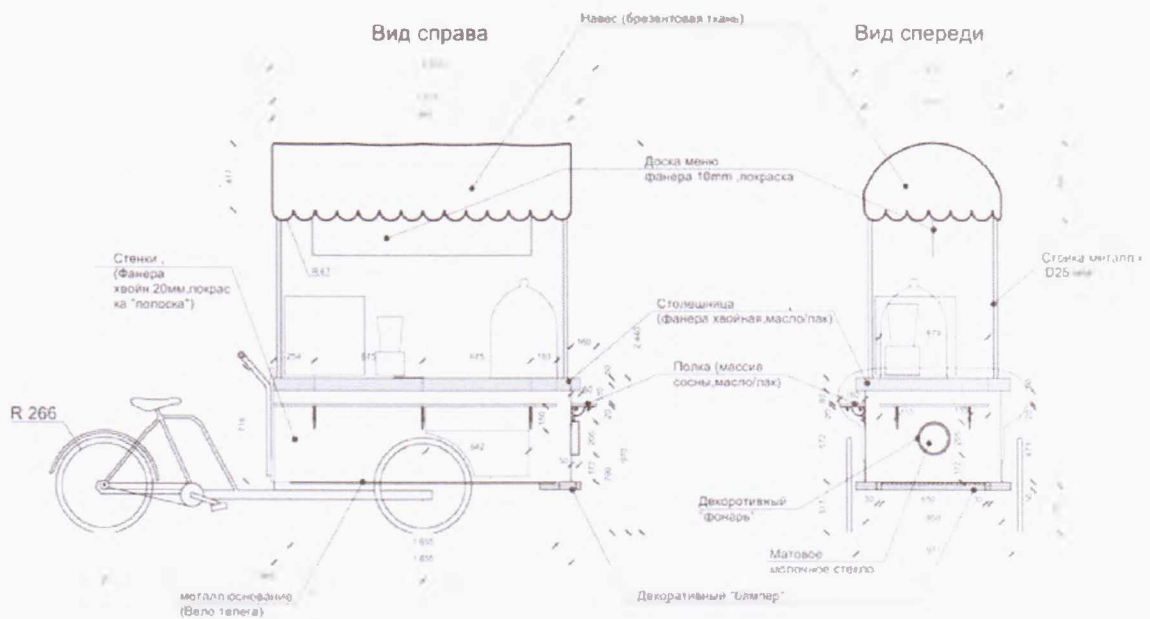



## Временные конструкции для хранения бахчевых культур



### Техническая характеристика:

- Размер 2,0 x 3,0 x 2,0м.; 2,0 x 5,0 x 2,0м.; 3,0 x 5,0 x 2,0м.;
- Сборно-разборная конструкция;
- Стальная труба 30 x 30 мм;
- Сетка металлическая 10 x 10 см

### Оборудованное ограждение для продажи бахчевых культур

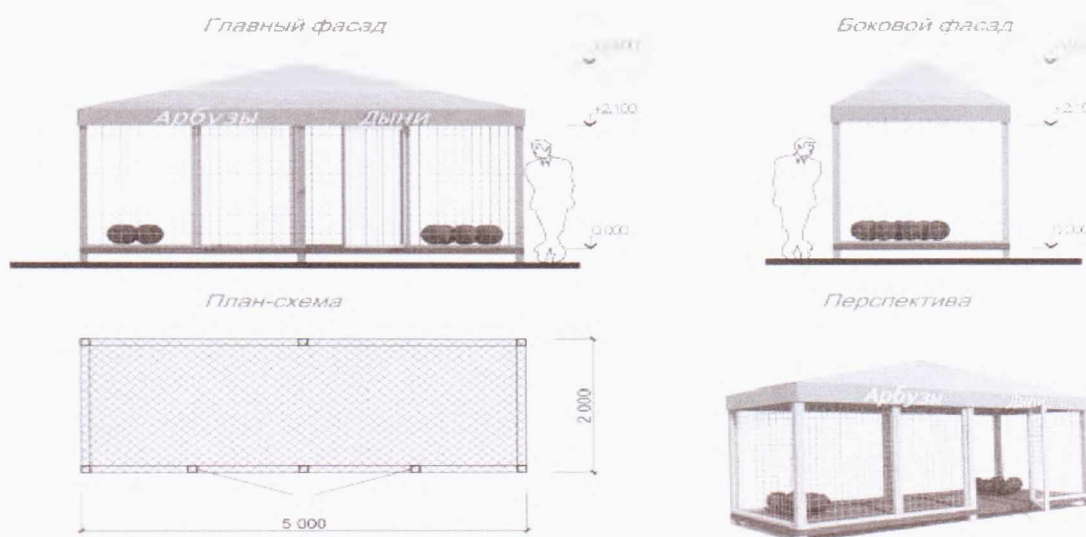

## Торговый лоток

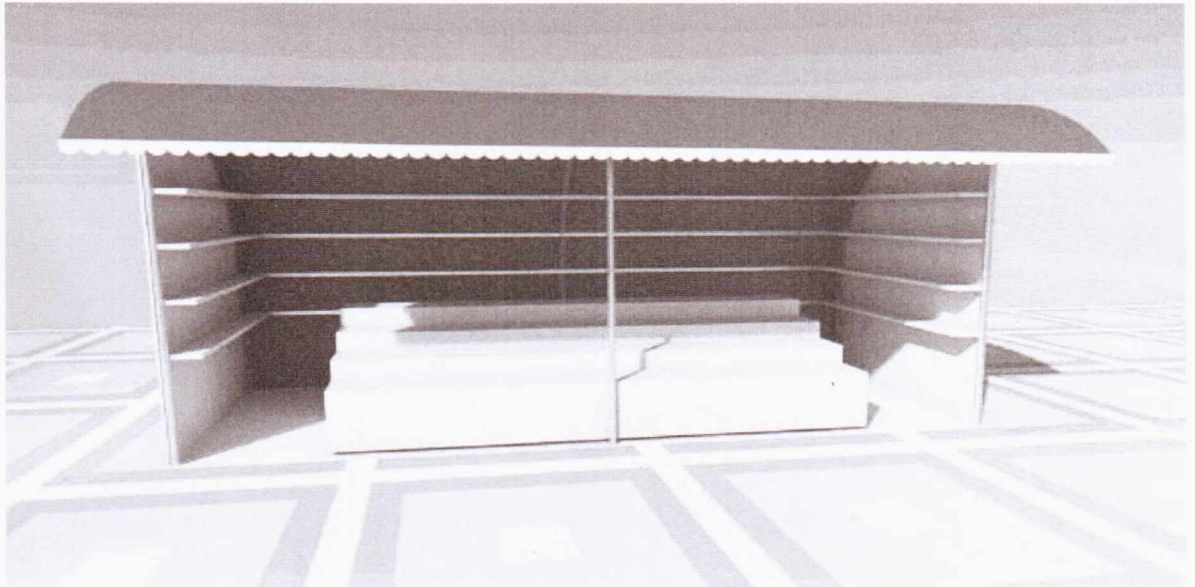

## Палатка по реализации сельскохозяйственной продукции

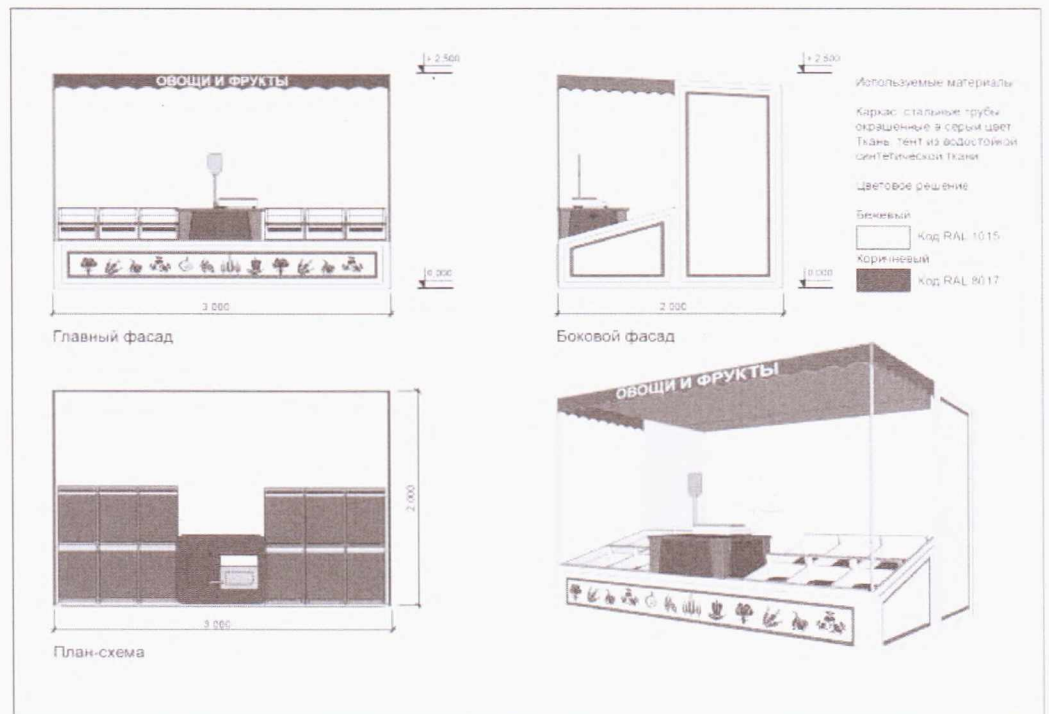



## Трейлер

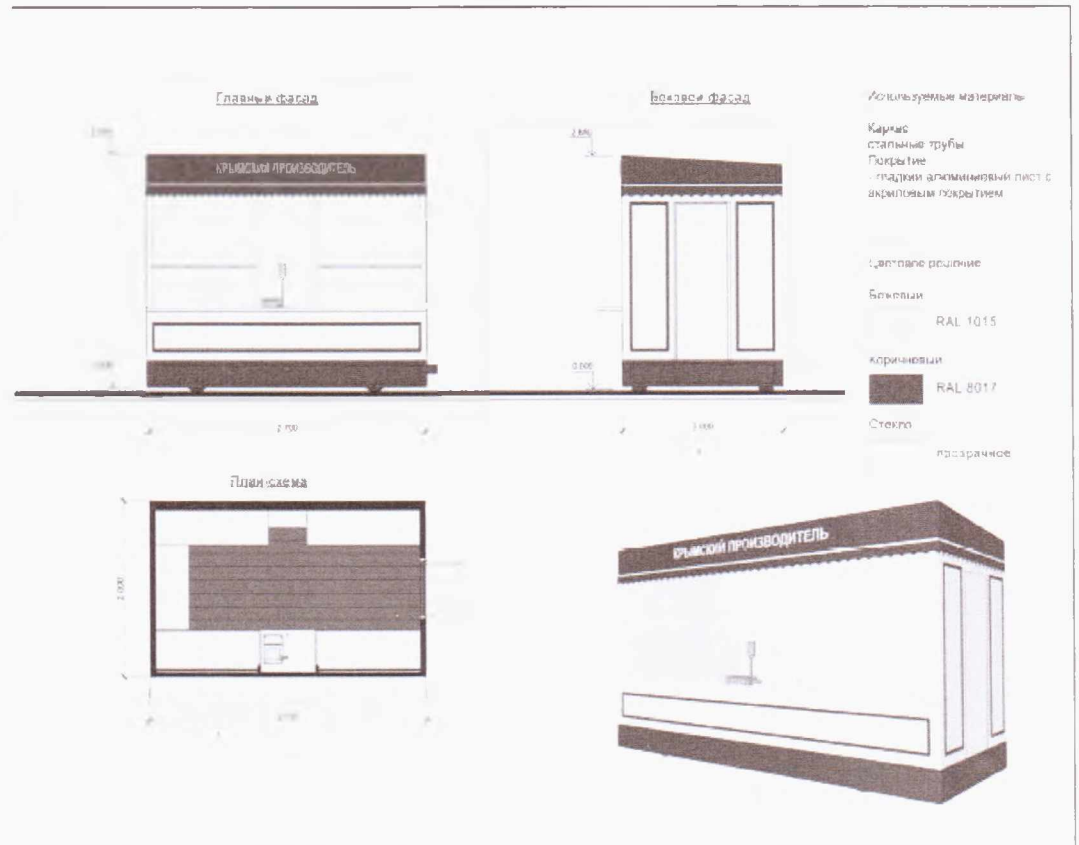

## Передвижное сооружение- автомашина

АРХИТЕКТУРНОЕ РЕШЕНИЕ ОБЪЕКТА

Главный фасад



Боковой фасад



**УТВЕРЖДЕНА**

постановлением Администрации  
городского округа муниципальное  
образование городской округ город  
Ровеньки Луганской Народной  
Республики

от « \_\_\_\_ » \_\_\_\_\_ 2024 г. № \_\_\_\_\_

Типовая форма уведомления  
собственников (пользователей) земельных участков о включении их  
объектов в схему размещения нестационарных торговых объектов на  
территории муниципального образования городской округ город Ровеньки  
Луганской Народной Республики

**УВЕДОМЛЕНИЕ**

Администрация муниципального образования городской округ город  
Ровеньки Луганской Народной Республики, руководствуясь постановлением  
Правительства Луганской Народной Республики от 04.06.2024 № 118/24, в  
соответствии с \_\_\_\_\_

(наименование НПА)

от « \_\_\_\_ » \_\_\_\_\_ 20 \_\_\_\_ г. № \_\_\_\_\_ уведомляет Вас, что принадлежащий  
Вам на праве \_\_\_\_\_ земельный участок  
(собственности, аренды, прочее)  
кадастровый № \_\_\_\_\_, расположенный по адресу

\_\_\_\_\_ площадью \_\_\_\_\_ м<sup>2</sup>, включен в Схему размещения нестационарных  
торговых объектов муниципального образования городской округ город  
Ровеньки Луганской Народной Республики, утвержденную постановлением  
Администрации муниципальное образование городской округ город Ровеньки  
Луганской Народной Республики от « \_\_\_\_ » \_\_\_\_\_ 20 \_\_\_\_ г. № \_\_\_\_\_.

Глава городского округа  
муниципальное образование  
городской округ город Ровеньки  
Луганской Народной Республики

\_\_\_\_\_ (подпись)

\_\_\_\_\_ ФИО



УТВЕРЖДЕНА  
постановлением Администрации  
городского округа муниципальное  
образование городской округ город  
Ровеньки Луганской Народной  
Республики  
от «28» ав 2024 г. № 294-п/24

Типовая форма договора  
на размещение нестационарного торгового объекта на территории  
муниципального образования городской округ город Ровеньки  
Луганской Народной Республики

Договор № \_\_\_\_\_  
на размещение нестационарного торгового объекта на территории  
муниципального образования городской округ город Ровеньки Луганской  
Народной Республики

г. Ровеньки «\_\_\_» \_\_\_\_\_ 20\_\_ года

Администрация городского округа муниципальное образование  
городской округ город Ровеньки Луганской Народной Республики (далее –  
Администрация), в лице \_\_\_\_\_,  
действующего на основании \_\_\_\_\_, с одной стороны, и

\_\_\_\_\_ (наименование организации, ф. и.о. индивидуального предпринимателя или  
физического лица, не являющегося индивидуальными предпринимателями и применяющие  
специальный налоговый режим «Налог на профессиональный доход»)

в лице \_\_\_\_\_,  
(должность, Ф. И.О.)

действующего на основании \_\_\_\_\_,  
именуемое в дальнейшем, – Хозяйствующий субъект, с другой стороны,  
заключили Договор о нижеследующем:

### 1. Предмет Договора:

1.1. Администрация предоставляет Хозяйствующему субъекту право на  
размещение нестационарного торгового объекта – далее Объект:

\_\_\_\_\_ (наименование объекта оказания услуг)  
для осуществления торговой деятельности \_\_\_\_\_

\_\_\_\_\_ (реализуемая продукция)

в соответствии с решением Конкурсной комиссии (если проводился конкурс) (протокол № \_\_\_\_\_ от « \_\_\_\_\_ » \_\_\_\_\_ 20\_\_ г.) предоставляет Хозяйствующему субъекту право на размещение нестационарного торгового объекта, характеристики которого указаны в пункте 1.2 настоящего Договора (далее - Объект), в соответствии с эскизом (дизайн - проектом), согласованным с управлением архитектуры, градостроительства и земельных отношений Администрации муниципального образования городской округ город Ровеньки Луганской Народной Республики, а Хозяйствующий субъект обязуется разместить Объект в соответствии с установленными действующим законодательством Российской Федерации требованиями и уплатить плату за его размещение в порядке и сроки, установленные настоящим Договором.

1.2. Объект имеет следующие характеристики:

место размещения: \_\_\_\_\_,

площадь Объекта \_\_\_\_\_,

период функционирования Объекта \_\_\_\_\_,

специализация Объекта \_\_\_\_\_,

тип Объекта \_\_\_\_\_.

1.3. Срок действия настоящего Договора - с « \_\_\_\_ » \_\_\_\_\_ 20\_\_ года по с « \_\_\_\_ » \_\_\_\_\_ 20\_\_ года.

## 2. Права и обязанности сторон

2.1. Администрация имеет право:

2.1.1. В одностороннем порядке отказаться от исполнения настоящего Договора в следующих случаях:

2.1.1.1. В случае нарушения сроков внесения платы за размещение Объекта, установленных настоящим Договором.

2.1.1.2. В случае размещения Хозяйствующим субъектом Объекта, не соответствующего характеристикам, указанным в пункте 1.2 настоящего Договора и/или требованиям законодательства Российской Федерации.

2.1.1.3. В случае не размещения Объекта в 12 (двенадцати) месячный срок, с момента заключения настоящего Договора.

2.1.1.4. В случае внесения изменений в Схему размещения нестационарных торговых объектов по основаниям и в порядке, предусмотренным действующим законодательством, принять решение о перемещении Объекта с места его размещения на свободные места, предусмотренные Схемой размещения нестационарных торговых объектов, без проведения конкурса на размещение нестационарных торговых объектов

2.1.1.5. В случае нарушения требований Правил благоустройства и санитарного содержания территории при размещении и использовании Объекта и/или части земельного участка, занятого Объектом и/или необходимой для его размещения и/или использования.

2.1.1.6. В случае произведения уступки прав по настоящему Договору либо передаче прав на Объект третьему лицу без письменного согласия



Управления после решения комиссии по проведению конкурса на право размещения.

2.1.1.6. В случае однократного неисполнения Хозяйствующим субъектом обязанностей, предусмотренных пунктами 2.4.1, 2.4.11, 2.4.12 настоящего Договора.

2.1.1.7. В случае двукратного неисполнения Хозяйствующим субъектом обязанностей, предусмотренных пунктами 2.4.7, 2.4.13, 2.4.14, 2.4.15, 2.4.16 настоящего Договора.

2.1.2. На беспрепятственный доступ на территорию земельного участка и Объекта с целью его осмотра на предмет соблюдения условий настоящего Договора и/или требованиям законодательства Российской Федерации.

2.1.3. В случае неисполнения или ненадлежащего исполнения Хозяйствующим субъектом обязанностей, предусмотренных настоящим Договором, направлять Хозяйствующему субъекту письменное предупреждение (предписание) о необходимости устранения выявленных нарушений условий настоящего Договора, с указанием срока их устранения.

2.1.4. Осуществлять иные права в соответствии с настоящим Договором и законодательством Российской Федерации.

2.2. Управление обязано:

2.2.1. Не вмешиваться в хозяйственную деятельность Хозяйствующего субъекта, если она не противоречит условиям настоящего Договора и законодательству Российской Федерации.

2.2.2. Выполнять иные обязательства, предусмотренные настоящим Договором.

2.3. Хозяйствующий субъект имеет право:

2.3.1. С соблюдением требований законодательства Российской Федерации и условий настоящего Договора, пользоваться частью земельного участка, занятого Объектом и/или необходимой для его размещения и/или использования.

2.3.2. Осуществлять иные права в соответствии с настоящим Договором и законодательством Российской Федерации.

2.4. Хозяйствующий субъект обязан:

2.4.1. Разместить на земельном участке Объект в соответствие с характеристиками, установленными пунктом 1.2 настоящего Договора и эскизом (дизайн-проектом), и требованиями законодательства Российской Федерации в 12 (двенадцати) месячный срок с момента заключения договора.

2.4.2. При размещении Объекта и его использования соблюдать условия настоящего Договора и требования действующего законодательства Российской Федерации, в том числе требования Правил по благоустройству и санитарному содержанию территории \_\_\_\_\_.

2.4.3. При пользовании частью земельного участка, занятого Объектом и/или необходимой для его размещения и/или использования, соблюдать условия настоящего Договора и требования законодательства Российской Федерации, в том числе требования Правил по благоустройству и санитарному содержанию территории \_\_\_\_\_.

2.4.4. В сроки, установленные настоящим Договором, внести плату за размещение Объекта (без дополнительного выставления Управлением счетов на оплату).

2.4.5. По требованию Управления предоставить копию платежных документов, подтверждающих внесение платы за размещение Объекта.

2.4.6. В случае неисполнения или ненадлежащего исполнения своих обязательств по настоящему Договору уплатить Управлению пени в порядке, размере и сроки, установленные настоящим Договором.

2.4.7. Не чинить Управлению препятствия в осуществлении ею своих прав в соответствии с настоящим Договором и законодательством Российской Федерации.

2.4.8. Выполнять согласно требованиям соответствующих служб условия эксплуатации подземных и надземных коммуникаций, беспрепятственно допускать на используемую часть земельного участка соответствующие службы для производства работ, связанных с их ремонтом, обслуживанием и эксплуатацией, не допускать занятия, в том числе временными сооружениями, коридоров инженерных сетей и коммуникаций, проходящих через используемую часть земельного участка.

2.4.9. Не нарушать прав и законных интересов землепользователей смежных земельных участков, и иных лиц, в том числе лиц, использующих данный земельный участок.

2.4.10. В случаях изменения наименования, юридического адреса, контактных телефонов, а также изменения банковских и иных реквизитов, письменно уведомить об этом Управление в течение двухнедельного срока.

2.4.11. Не допускать изменение характеристик Объекта, установленных пунктом 1.2 настоящего Договора.

2.4.12. Не производить уступку прав по настоящему Договору либо передачу прав на Объект третьему лицу без письменного согласия Управления после решения комиссии по проведению конкурса на право размещения.

2.4.13. Обеспечить выполнение установленных законодательством Российской Федерации торговых, санитарных и противопожарных норм и правил организации работы для данного Объекта.

2.4.14. Заключить договор на вывоз твердых бытовых отходов.

2.4.15. Содержать в надлежащем состоянии территорию, прилегающую к Объекту.

2.4.16. Обеспечить постоянное наличие на Объекте и предъявление по требованию контролирующих и надзорных органов следующих документов:

настоящего Договора;

информации для потребителей в соответствии с требованиями законодательства Российской Федерации о защите прав потребителей;

подтверждающих источник поступления, качество и безопасность реализуемой продукции;

иные документы, размещение и (или) предоставление которых обязательно в силу законодательства Российской Федерации.



2.4.17. В случае прекращения или расторжения настоящего Договора в течение 7 (семи) календарных дней с момента прекращения или расторжения произвести демонтаж и вывоз Объекта, а также привести часть земельного участка, которая была занята Объектом и/или являлась необходимой для его размещения и/или использования, в первоначальное состояние с вывозом отходов и благоустройством соответствующей территории.

2.4.18. Выполнять иные обязательства, предусмотренные настоящим Договором.

### 3. Плата за размещение

3.1. Размер платы за размещение Объекта составляет \_\_\_\_\_ рублей за период \_\_\_\_\_ (месяц/год/весь срок договора).

3.2. Размер платы ежегодно увеличивается на размер уровня инфляции, установленного федеральным законом о бюджете РФ на очередной финансовый год и плановый период, который применяется ежегодно по состоянию на начало очередного финансового года.

3.3. Хозяйствующий субъект ежеквартально в периоды функционирования НТО в срок до 10 числа месяца, следующего за отчетным, осуществляет внесение платы за размещение Объекта в бюджет муниципального образования городской округ город Ровеньки Луганской Народной Республики.

Реквизиты для платежей ежеквартально уточняются Хозяйствующим субъектом в Управлении.

3.4. Внесенная Хозяйствующим субъектом плата за размещение Объекта не подлежит возврату в случае не размещения Хозяйствующим субъектом Объекта, в случае одностороннего отказа Администрации от исполнения настоящего Договора либо его расторжения в установленном порядке. В случае, если Хозяйствующий субъект не согласен с размером предложенной платы, Управление имеет право в одностороннем порядке немедленно расторгнуть договор.

### 4. Ответственность сторон

4.1. За нарушение сроков внесения платы за размещение Объекта, установленной договором, Арендатору начисляется пеня в размере 1/300 ставки рефинансирования ЦБ РФ за каждый календарный день просрочки.

Внесение платы за размещение Объекта и пени осуществляется по Договору отдельными платежными документами за каждый квартал, отдельно по плате за размещение НТО и по пене. Оплата за размещение НТО или пени одним платежным документом по нескольким договорам не допускается.

4.2. В случае нарушения сроков демонтажа и вывоза Объекта, а также приведения части земельного участка, которая была занята Объектом и/или

являлась необходимой для его размещения и/или использования, в первоначальное состояние с вывозом отходов и благоустройством соответствующей территории, установленных настоящим Договором, Хозяйствующий субъект уплачивает Администрации неустойку из расчета \_\_\_\_\_ рублей за каждый календарный день просрочки исполнения указанных обязательств.

4.3. В случае неисполнения требований Правил по благоустройству и санитарному содержанию территории \_\_\_\_\_ при размещении и использовании Объекта и/или части земельного участка, занятого Объектом и/или необходимой для его размещения и/или использования, Хозяйствующий субъект уплачивает Управлению неустойку из расчета \_\_\_\_\_ рублей за каждый факт нарушения, подтвержденный соответствующим постановлением о привлечении Хозяйствующего субъекта к административной ответственности.

4.4. Привлечение Хозяйствующего субъекта уполномоченными органами и должностными лицами к административной и иной ответственности в связи с нарушениями Хозяйствующим субъектом законодательства Российской Федерации не освобождает Хозяйствующего субъекта от обязанности исполнения своих обязательств по настоящему Договору, в том числе обязательств по уплате Администрации неустойки в порядке, размере и сроки, установленные настоящим Договором.

4.5. Стороны освобождаются от ответственности за неисполнение обязательств по настоящему Договору, если такое неисполнение явилось следствием действия непреодолимой силы: наводнения, землетрясения, оползня и других стихийных бедствий, а также войн. В случае действия вышеуказанных обстоятельств свыше двух месяцев, стороны вправе расторгнуть настоящий Договор. Бремя доказывания наступления форс-мажорных обстоятельств ложится на сторону, которая требует освобождения от ответственности вследствие их наступления.

## 5. Изменение, расторжение и прекращение Договора

5.1. Любые изменения и дополнения к настоящему Договору оформляются дополнительным соглашением, которое подписывается обеими сторонами.

5.2. Настоящий Договор подлежит прекращению по истечении срока действия, установленного пунктом 1.3 настоящего Договора, а также в случае его расторжения. При этом, прекращение настоящего Договора не является основанием для неисполнения обязательств сторон, возникших из настоящего Договора во время его действия или в связи с его прекращением (расторжением).

5.3. Настоящий Договор может быть расторгнут по соглашению сторон, по требованию одной из сторон по решению суда или в связи с односторонним отказом Администрации от исполнения настоящего Договора по основаниям, установленным пунктом 2.1.1 настоящего Договора.

5.4. Настоящий Договор подлежит расторжению в случае нарушений законодательства об обороте алкогольной и спиртосодержащей продукции,



допущенных Хозяйствующим субъектом. Хозяйствующий субъект лишается права заключения аналогичного договора в течение трех лет с момента расторжения настоящего Договора.

5.5. Соглашение о расторжении настоящего Договора подписывается обеими сторонами. В этом случае настоящий Договор считается прекращенным в срок, установленный соответствующим соглашением о расторжении.

5.6. Управление и Хозяйствующий субъект вправе требовать расторжения настоящего Договора в судебном порядке по основаниям, установленным законодательством Российской Федерации. В этом случае, настоящий Договор считается прекращенным с момента вступления в законную силу соответствующего решения суда.

5.7. Самовольного увеличения площади НТО более чем на 10%. В случае установления фактов самовольного увеличения площади членами комиссии по обследованию, учету НТО, объектов по оказанию услуг и рассмотрению компенсационных мест на территории городского округа муниципальное образование городской округ город Ровеньки Луганской Народной Республики в области архитектуры и градостроительства в акте обследования НТО указываются выявленные несоответствия, которые должны быть устранены в течение 30 дней с момента составления акта. После устранения выявленных несоответствий Хозяйствующий субъект направляет уведомление в Администрацию об их устранении, после чего назначается повторный выезд Комиссии. В случае повторно выявленного нарушения договор расторгается в одностороннем порядке.

5.8. В случае закрытия предпринимательской деятельности Хозяйствующим субъектом индивидуальный предприниматель обязан уведомить Администрацию в течение 5 дней с момента закрытия, после чего Договор считается расторгнутым с согласия обеих сторон, в случае нарушения сроков Договора Уполномоченный орган расторгает Договор в одностороннем порядке.

5.9. Настоящий Договор считается расторгнутым в случае одностороннего отказа Хозяйствующим субъектом от исполнения пункта 2.1. раздела 2 Договора «Права и обязанности сторон». Решение Администрации об одностороннем отказе от исполнения настоящего Договора в течение пяти рабочих дней, следующего за датой принятия этого решения, и направляется Участнику по почте заказным письмом с уведомлением о вручении по адресу Участника, указанному в настоящем Договоре, либо посредством факсимильной связи, либо по адресу электронной почты, либо с использованием иных средств связи и доставки, обеспечивающих фиксирование данного уведомления и получение Администрацией подтверждения о его вручении Хозяйствующему субъекту. Выполнение Администрацией требований настоящего пункта считается надлежащим уведомлением Хозяйствующего субъекта об одностороннем отказе от исполнения настоящего Договора. Датой такого надлежащего уведомления признается дата получения Администрацией подтверждения о вручении Хозяйствующему субъекту данного уведомления или дата получения



Администрацией информации об отсутствии Хозяйствующего субъекта по его адресу, указанному в настоящем Договоре. При невозможности получения подтверждения или информации датой такого надлежащего уведомления признается дата по истечении 30 дней с даты принятия решения Администрации об одностороннем отказе от исполнения настоящего Договора.

Решение Администрации об одностороннем отказе от исполнения настоящего Договора вступает в силу, и настоящий Договор считается расторгнутым через десять дней после даты надлежащего уведомления Администрацией Участника об одностороннем отказе от исполнения настоящего Договора.

## 6. Прочие условия

6.1. Все споры и разногласия, возникающие между Сторонами по настоящему Договору или в связи с ним, разрешаются путем направления соответствующих претензий. Претензии оформляются в письменном виде и подписываются полномочными представителями Сторон. В претензии указываются: требования об уплате пеней, штрафных санкций, иные требования; обстоятельства, на которых основываются требования, и доказательства, подтверждающие их, со ссылкой на нормы законодательства Российской Федерации, иные сведения, необходимые для урегулирования спора. Ответ на претензию оформляется в письменном виде. В ответе на претензию указываются: при полном или частичном удовлетворении претензии – признанная сумма, срок и (или) способ удовлетворения претензии; при полном или частичном отказе в удовлетворении претензии – мотивы отказа со ссылкой на нормы действующего законодательства Российской Федерации. Все возможные претензии по настоящему Договору должны быть рассмотрены Сторонами, и ответы по ним должны быть направлены в течение 10 (десяти) календарных дней с момента получения такой претензии.

6.2. В случае невозможности разрешения разногласий между Сторонами в порядке, установленном пунктом 6.1 настоящего Договора, они подлежат рассмотрению в Арбитражном суде Луганской Народной Республики.

6.3. Взаимоотношения сторон, не урегулированные настоящим Договором, регламентируются законодательством Российской Федерации.

6.4. Стороны подтверждают и гарантируют, что на день заключения настоящего Договора отсутствуют обстоятельства какого-либо рода, которые могут послужить основанием для его расторжения. Каждая из сторон подтверждает, что они получили все необходимые разрешения для вступления в силу настоящего Договора, и что лица, подписавшие его, уполномочены на это.

6.5. Приложениями к Договору являются:

эскиз фасада НТО в цвете в масштабе 1:50;

схематический план размещения НТО с привязкой к местности в масштабе 1:500;

акт приема-передачи занимаемого места размещения нестационарного торгового объекта.

6.6. Настоящий договор составлен в двух подлинных экземплярах, имеющих одинаковую юридическую силу, по одному экземпляру для каждой Стороны.



7. Юридические адреса, реквизиты и подписи сторон

Администрация городского округа  
муниципальное образование городской  
округ город Ровеньки Луганской Народной  
Республики

---

---

---

---

---

---

---

(подпись) Ф.И.О.

М.П.

Хозяйствующий субъект

(ФИО или наименование  
юридического лица)

---

---

---

---

---

---

---

(подпись) Ф.И.О.

М.П.

Приложение

к договору на размещение НТО

АКТ ПРИЕМА – ПЕРЕДАЧИ МЕСТА РАЗМЕЩЕНИЯ  
НЕСТАЦИОНАРНОГО ТОРГОВОГО ОБЪЕКТА

г. Ровеньки

«\_\_» \_\_\_\_\_ 20\_\_ г.

Администрация городского округа муниципальное образование городской округ город Ровеньки Луганской Народной Республики, именуемая в дальнейшем "Администрация", в лице \_\_\_\_\_, действующего на основании \_\_\_\_\_, с одной стороны, и \_\_\_\_\_, именуемый в дальнейшем "Хозяйствующий субъект", с другой стороны, далее именуемые "Стороны", заключили настоящий акт о нижеследующем:

1. Администрация передает, а Хозяйствующий субъект принимает место размещения нестационарного торгового объекта, (тип объекта) для осуществления \_\_\_\_\_ общей площадью \_\_\_\_\_ кв.м, расположенный: \_\_\_\_\_, в соответствии со схемой размещения нестационарных торговых объектов, утвержденной постановлением Администрации №\_\_ от «\_\_» \_\_\_\_\_ 20\_\_ года, на срок с «\_\_» \_\_\_\_\_ 20\_\_ года по «\_\_» \_\_\_\_\_ 20\_\_ года.

2. В соответствии с настоящим актом Администрация передала, а Хозяйствующий субъект принял вышеуказанное место размещения в качественном состоянии на день подписания настоящего Акта.

3. Настоящий документ подтверждает отсутствие претензий у Сторон в отношении переданного места размещения нестационарного торгового объекта

4. Акт составлен в 2-х экземплярах.

Место размещения ПЕРЕДАЛ: \_\_\_\_\_ (подпись)

Место размещения ПРИНЯЛ: \_\_\_\_\_ (подпись)



УТВЕРЖДЕНА  
постановлением Администрации  
городского округа муниципальное  
образование городской округ город  
Ровеньки Луганской Народной  
Республики

от « 28 » 08 2024 г. № 294/11/24

## МЕТОДИКА

**расчета размера платы за размещение нестационарных торговых объектов на территории городского округа муниципальное образование городской округ город Ровеньки Луганской Народной Республики**

### 1. Общие положения

1.1. Настоящая Методика устанавливает порядок определения размера платы за размещение и эксплуатацию нестационарных торговых объектов, нестационарных объектов по оказанию услуг общественного питания и бытового обслуживания (далее – НТО) (приспособлений для выносной торговли овощами и фруктами, сезонных (летних) кафе), носящих временный (сезонный) характер, на территории городского округа муниципальное образование городской округ город Ровеньки Луганской Народной Республики.

### 2. Порядок расчета Платы за размещение НТО

2.1. Размер платы за размещение НТО, рассчитанный в соответствии с настоящей Методикой, используется для расчёта базового (используемого как начальная величина для проведения торгов) размера платы на право заключения договоров на размещение НТО (в том числе приспособлений для выносной торговли овощами и фруктами, сезонных (летних) кафе), носящих сезонный характер, на территории городского округа муниципальное образование городской округ город Ровеньки Луганской Народной Республики.

2.2. Сумма определения начального размера платы за размещение НТО, рассчитывается по формуле:

$$P = R * K_{и} * K_{с} * Z1 * Z2 * Z3 * S,$$

где:

R – размер платы за размещение НТО (рублей в год).

В случае, если НТО размещается на меньший срок, расчет платы за размещение НТО осуществляется пропорционально количеству дней на срок действия договора на размещение НТО;

R – базовая стоимость 1 кв. м., согласно НДО утвержденная решениями соответствующих органов местного самоуправления по состоянию на 01.01.2013 г. с перерасчетом в рубли с учетом коэффициента 2,129 согласно Положений, утвержденных постановлением Правительства ЛНР от 01 марта 2024 г. № 34/24;

$K_{и}$  – кумулятивный коэффициент инфляции с учетом коэффициентов инфляции установленных постановлением Правительства ЛНР от 01 марта 2024 г. № 34/24. Ежегодно увеличивается на размер уровня инфляции, установленного федеральным законом о бюджете РФ на очередной финансовый год и плановый период, который применяется ежегодно по состоянию на начало очередного финансового года.

$K_{с}$  – корректирующий коэффициент специализации НТО;

$Z1$  – корректирующий коэффициент по месту нахождения НТО;

$Z2$  – корректирующий коэффициент по месту расположения в населенном пункте НТО;

$Z3$  – корректирующий коэффициент по виду НТО;

S – площадь НТО.

Если площадь НТО составляет менее 1 кв. м, ее значение приравнивается к 1 кв. м.

### 2.3. Значение коэффициентов

#### 2.3.1. Значения корректирующего коэффициента ( $Z1$ ) по месту нахождения НТО

№ п/п	Наименование населенного пункта	Значение коэффициента $Z1$
1	г. Ровеньки	2,0
2	пгт Дзержинский	1,7
3	пгт Ясеновский	1,7
4	пгт Кленовый	1,5
5	пгт Большекаменка	1,5
6	пгт Новодарьевка	1,5
7	пгт Пролетарский	1,5
8	пгт Михайловка	1,5
9	пгт Нагольно-Тарасовка	1,0
10	другие населенные пункты	0,4

#### 2.3.2. Значение корректирующего коэффициента специализации НТО ( $K_{с}$ )

№ п/п	Функциональное использование НТО для осуществления предпринимательской деятельности	Значение коэффициента $K_{с}$
1	Продовольственные товары (в т. ч.: напитки, квас)	0,28
2	Непродовольственные товары	0,28
3	Печатная продукция	0,18
4	Общественное питание	0,2



5	Лекарственные средства	0,3
6	Табак	0,3
7	Продукция собственного производства (для товаропроизводителей)	0,2
8	Иные	0,28

2.3.3. Значение корректирующего коэффициента по месту расположения НТО (Z2)

Зоны	Местонахождение НТО	Значение коэффициента Z2
I	центр города Ровеньки *	1,7
II	кв. Гагарина, кв. Шахтерский, кв. Молодежный, ул. Дзержинского, ул. Фрунзе, ул. Чехова город Ровеньки	1,5
III	населенные пункты и другие улицы муниципального образования	1,0

\*- центром являются центральные улицы города Ровеньки

2.3.4. Значение корректирующего коэффициента по виду НТО (Z3)

№ п/п	Вид НТО	Значение коэффициента Z3
1	Павильон	1,0
2	Киоск	0,8
3	Автомат	0,5
4	Торговый автомат	1,0
5	Бахчевой (овощной, елочный) базар	0,7
6	Летняя площадка (кафе)	0,2

2.3.5. При осуществлении расчета платы за размещение НТО в праздничные дни и в период массовых гуляний, к начальному размеру платы за размещение НТО, рассчитанной по формуле в пункте 2.2. раздела 2. настоящей Методики, применять повышающий коэффициент 1,5.

### 3. Порядок внесения платы за размещение НТО.

3.1. Расчет и администрирование платежей за размещение НТО осуществляет отдел земельных отношений управления архитектуры, градостроительства и земельных отношений Администрации городского округа муниципальное образование городской округ город Ровеньки Луганской Народной Республики.

5	Лекарственные средства	0,3
6	Табак	0,3
7	Продукция собственного производства (для товаропроизводителей)	0,2
8	Иные	0,28

2.3.3. Значение корректирующего коэффициента по месту расположения НТО (Z2)

Зоны	Местонахождение НТО	Значение коэффициента Z2
I	центр города Ровеньки *	1,7
II	кв. Гагарина, кв. Шахтерский, кв. Молодежный, ул. Дзержинского, ул. Фрунзе, ул. Чехова город Ровеньки	1,5
III	населенные пункты и другие улицы муниципального образования	1,0

\*- центром являются центральные улицы города Ровеньки

2.3.4. Значение корректирующего коэффициента по виду НТО (Z3)

№ п/п	Вид НТО	Значение коэффициента Z3
1	Павильон	1,0
2	Киоск	0,8
3	Автомат	0,5
4	Торговый автомат	1,0
5	Бахчевой (овощной, елочный) базар	0,7
6	Летняя площадка (кафе)	0,2

2.3.5. При осуществлении расчета платы за размещение НТО в праздничные дни и в период массовых гуляний, к начальному размеру платы за размещение НТО, рассчитанной по формуле в пункте 2.2. раздела 2. настоящей Методики, применять повышающий коэффициент 1,5.

### 3. Порядок внесения платы за размещение НТО.

3.1. Расчет и администрирование платежей за размещение НТО осуществляет отдел земельных отношений управления архитектуры, градостроительства и земельных отношений Администрации городского округа муниципальное образование городской округ город Ровеньки Луганской Народной Республики.



УТВЕРЖДЕН  
постановлением Администрации  
городского округа муниципальное  
образование городской округ город  
Ровеньки Луганской Народной  
Республики  
от «28» 08 2024 г. № 294-п/24

## Перечень

социально значимых товарных специализаций нестационарных торговых  
объектов на территории муниципального образования городской округ город  
Ровеньки Луганской Народной Республики

### **1. Торговля продовольственными товарами, в том числе:**

- 1.1. Хлеб, хлебобулочные изделия.
- 1.2. Рыба, рыбопродукты.
- 1.3. Овощи, картофель, фрукты, бахчевые.
- 1.4. Мясо, мясопродукты.
- 1.5. Молоко, молочные продукты.
- 1.6. Безалкогольные прохладительные напитки, соки, квас, мороженое в упаковке.
- 1.7. Быстрое питание (готовая еда), кофе и кофенапитки.

### **2. Торговля непродовольственными товарами, в том числе:**

- 2.1. Аптечный киоск.
- 2.2. Хозяйственно-бытовые товары.
- 2.3. Печатная продукция.

### **3. Оказание услуг населению, в том числе:**

- 3.1. Парикмахерская.
- 3.2. Сапожная мастерская.
- 3.3. Ремонт бытовой техники.
- 3.4. IT услуги.
- 3.5. Ремонт и техническое обслуживание автомобилей.

**УТВЕРЖДЕНЫ**

постановлением Администрации  
городского округа муниципальное  
образование городской округ город  
Ровеньки Луганской Народной  
Республики

от «28» 08 2024 г. № 294-п/24

**Перечни**

зон осуществления развозной торговли и зон, запрещенных для осуществления  
разносной торговли на территории муниципального образования городской  
округ город Ровеньки Луганской Народной Республики

**Перечень зон осуществления развозной торговли на территории  
муниципального образования городской округ город Ровеньки  
Луганской Народной Республики**

Зона осуществления развозной торговли	Товарная спецификация
Отдаленные населенные пункты, где имеется недостаточное количество торговых объектов (или их полное отсутствие)	Продукты питания, сельхозпродукты, продовольственные товары, промышленные товары, хвойные и цветочные растения
Торговые площадки (в том числе центральные площади населенных пунктов, площадки около торговых объектов, парковые зоны и т.д.), определенные уполномоченным органом, для реализации товаров в праздничные дни.	Продукты питания, сельхозпродукты, продовольственные товары, промышленные товары хвойные и цветочные растения

**Перечень зон, запрещенные для осуществления разносной торговли на  
территории муниципального образования городской округ город Ровеньки  
Луганской Народной Республики**

<b>Зона в которой запрещается осуществление разносной торговли</b>
Отделы жизнеобеспечения населенных пунктов муниципального образования городской округ город Ровеньки луганской Народной Республики
Территории объектов социальной сферы, административных зданий



УТВЕРЖДЕНА

постановлением Администрации  
городского округа муниципальное  
образование городской округ город  
Ровеньки Луганской Народной  
Республики

от «28» 08 2024 г. № 294-п/24

Форму журнала регистрации договоров на размещение нестационарного  
торгового объекта на территории муниципального образования городской  
округ город Ровеньки Луганской Народной Республики

№ п/ п	Дата регистрации	Наименование юридического лица или индивидуального предпринимателя	Срок действия договора	Сведения о продлении договора	Зона №	№ места	Специализация	Подпись и дата получателя
1	2	3	4	5	6	7	8	9

УТВЕРЖДЕНО

постановлением Администрации  
городского округа муниципальное  
образование городской округ город  
Ровеньки Луганской Народной  
Республики

от « 28 » 08 2024 г. № 294-п/24

Главе городского округа муниципальное  
образование городской округ город  
Ровеньки Луганской Народной  
Республики

(наименование юридического лица, ФИО  
индивидуального предпринимателя или  
физического лица, применяющего специальный  
налоговый режим)

(адрес)

(контактный телефон)

З А Я В Л Е Н И Е

о выполнении требований договора на размещение нестационарного  
торгового объекта на территории муниципального образования городской  
округ город Ровеньки Луганской Народной Республики

Хозяйствующий субъект

(наименование)

этим заявлением сообщаю, что требования договора на размещение  
нестационарного торгового объекта на территории муниципального  
образования городской округ город Ровеньки Луганской Народной Республики,  
выданного «\_\_» \_\_\_\_\_ 20\_\_ года № \_\_\_\_\_,  
выполнены в полном объеме.

(ФИО руководителя предприятия)

(подпись)

(дата, печать при наличии)



УТВЕРЖДЕНО

постановлением Администрации  
городского округа муниципальное  
образование городской округ город  
Ровеньки Луганской Народной  
Республики

от «28» 08 2024 г. № 294-п/24

Главе городского округа муниципальное  
образование городской округ город  
Ровеньки Луганской Народной  
Республики

\_\_\_\_\_  
(наименование юридического лица, ФИО  
индивидуального предпринимателя или  
физического лица, применяющего специальный  
налоговый режим)

\_\_\_\_\_  
(адрес)

\_\_\_\_\_  
(контактный телефон)

Уведомление  
о начале осуществления развозной торговли

Заявитель

\_\_\_\_\_  
(наименование юридического лица, ФИО индивидуального предпринимателя или  
физического лица, применяющего специальный налоговый режим)

Место регистрации: \_\_\_\_\_,

ИНН/ОГРН

\_\_\_\_\_  
Телефон, электронная почта

Уведомляю Вас о начале осуществления развозной торговли на  
территории городского округа муниципальное образование городской округ  
город Ровеньки Луганской Народной Республики по адресу:

\_\_\_\_\_  
(адрес размещения)

с размещением мобильного торгового объекта площадью \_\_\_\_\_ кв. м  
специализация:

\_\_\_\_\_  
Регистрационный знак \_\_\_\_\_

Марка/модель \_\_\_\_\_

Год выпуска ТС \_\_\_\_\_

VIN \_\_\_\_\_

Период функционирования с \_\_\_\_\_ по \_\_\_\_\_

Приложение: копии заверенных документов, подтверждающих  
вышеперечисленные данные, на \_\_\_\_\_ листах.

Дата \_\_\_\_\_

Подпись \_\_\_\_\_

(подпись)

\_\_\_\_\_

(Ф.И.О.)

мп

В соответствии с Федеральным законом РФ от 27.06.2006 № 152-ФЗ  
«О персональных данных» я (ФИО) \_\_\_\_\_

даю согласие на хранение и обработку своих персональных данных для  
осуществления муниципальных услуг Администрации городского округа  
муниципальное образование городской округ город Ровеньки Луганской  
Народной Республики

Дата \_\_\_\_\_

Подпись \_\_\_\_\_

(подпись)

\_\_\_\_\_

(Ф.И.О.)



УТВЕРЖДЕНО

постановлением Администрации  
городского округа муниципальное  
образование городской округ город  
Ровеньки Луганской Народной  
Республики

от «18» 08 2024 г. № 294-п/24

Главе городского округа муниципальное  
образование городской округ город  
Ровеньки Луганской Народной  
Республики

\_\_\_\_\_  
(наименование юридического лица, ФИО  
индивидуального предпринимателя или  
физического лица, применяющего специальный  
налоговый режим)

\_\_\_\_\_  
(адрес)

\_\_\_\_\_  
(контактный телефон)

Уведомление  
о начале осуществления разносной торговли

Заявитель

\_\_\_\_\_  
(наименование юридического лица, ФИО индивидуального предпринимателя или  
физического лица, применяющего специальный налоговый режим)

Место регистрации: \_\_\_\_\_,

ИНН/ОГРН

\_\_\_\_\_  
Телефон, электронная почта

\_\_\_\_\_  
Уведомляю Вас о начале осуществления разносной торговли на  
территории городского округа муниципальное образование городской округ  
город Ровеньки Луганской Народной Республики по адресу:

\_\_\_\_\_  
специализация: \_\_\_\_\_

Период функционирования с \_\_\_\_\_ по \_\_\_\_\_

Приложение: копии заверенных документов, подтверждающих  
вышеперечисленные данные, на \_\_\_\_\_ листах.

Дата \_\_\_\_\_

Подпись \_\_\_\_\_  
(подпись) (Ф.И.О.)

МП

В соответствии с Федеральным законом РФ от 27.06.2006 № 152-ФЗ  
«О персональных данных» я (ФИО) \_\_\_\_\_  
даю согласие на хранение и обработку своих персональных данных для  
осуществления муниципальных услуг Администрации городского округа  
муниципальное образование городской округ город Ровеньки Луганской  
Народной Республики

Дата \_\_\_\_\_

Подпись \_\_\_\_\_  
(подпись ) (Ф.И.О)



УТВЕРЖДЕНО

постановлением Администрации  
городского округа муниципальное  
образование городской округ город  
Ровеньки Луганской Народной  
Республики

от «\_\_\_» \_\_\_\_\_ 2024 г. № \_\_\_\_\_

Главе городского округа муниципальное  
образование городской округ город  
Ровеньки Луганской Народной  
Республики

\_\_\_\_\_  
(наименование юридического лица, ФИО  
индивидуального предпринимателя или  
физического лица, применяющего специальный  
налоговый режим)

\_\_\_\_\_  
(адрес)

\_\_\_\_\_  
(контактный телефон)

ЗАЯВЛЕНИЕ

на предоставление права на размещение нестационарных торговых  
объектов без проведения конкурса

Заявитель \_\_\_\_\_  
Юридический (домашний) адрес \_\_\_\_\_  
Ф. И.О. руководителя предприятия \_\_\_\_\_  
ИНН заявителя \_\_\_\_\_ контактный телефон \_\_\_\_\_  
ОГРН \_\_\_\_\_

(номер, дата, кем выдано)

Прошу Вас рассмотреть на заседании Конкурсной комиссии по  
предоставлению права размещения нестационарных торговых объектов на  
территории городского округа муниципальное образование городской округ  
город Ровеньки Луганской Народной Республики и возможность размещения

\_\_\_\_\_  
(наименование нестационарных торговых объектов)  
для реализации (оказания услуг) \_\_\_\_\_,  
расположенного \_\_\_\_\_

(точный адрес с привязкой к № дома, строения)

1. \_\_\_\_\_

2. \_\_\_\_\_
3. \_\_\_\_\_
4. \_\_\_\_\_

№ места НТО в схеме размещения и площадь \_\_\_\_\_

С порядком размещения нестационарных торговых объектов ознакомлен(на).

Настоящим заявлением подтверждаем, что в отношении нашего предприятия не проводится процедура ликвидации и банкротства, деятельность не приостановлена.

К заявлению прилагаю пакет (запечатанный конверт) с документами, оформленными в соответствии с требованиями порядка о размещении нестационарных торговых объектов.

« \_\_\_\_ » \_\_\_\_\_ 20 \_\_\_\_ г. \_\_\_\_\_  
(дата подачи заявления) (Ф. И.О., подпись предпринимателя или  
руководителя предприятия)

« \_\_\_\_ » \_\_\_\_\_ 20 \_\_\_\_ г. \_\_\_\_\_  
(дата принятия заявления) (Ф. И.О., подпись, принявшего заявление)

№ регистрации \_\_\_\_\_



**УТВЕРЖДЕНА**

постановлением Администрации  
городского округа муниципальное  
образование городской округ город  
Ровеньки Луганской Народной  
Республики

от «28» 08 2024 г. № 294-00/24

**ФОРМА ЗАЯВЛЕНИЯ**

о выдаче разрешения на право размещения нестационарных торговых  
объектов при проведении праздничных мероприятий

Главе городского округа муниципальное  
образование городской округ город  
Ровеньки Луганской Народной  
Республики

\_\_\_\_\_  
(наименование юридического лица, ФИО  
индивидуального предпринимателя или  
физического лица, применяющего специальный  
налоговый режим)

\_\_\_\_\_  
(адрес)

\_\_\_\_\_  
(контактный телефон)

**ЗАЯВЛЕНИЕ**

Прошу разрешить размещение нестационарного торгового объекта при  
проведении праздничных и иных культурно – массовых мероприятий,  
имеющих краткосрочный характер (не более трех дней)

\_\_\_\_\_  
(вид нестационарного торгового объекта)

Место размещения объекта:

\_\_\_\_\_  
Ассортимент товаров:

\_\_\_\_\_  
Период размещения объекта:

\_\_\_\_\_  
Площадь объекта:

\_\_\_\_\_  
Наименование, организационно – правовая форма, адрес юридического лица /  
фамилия, имя, отчество индивидуального предпринимателя, физического лица,

УТВЕРЖДЕНО

постановлением Администрации  
городского округа муниципальное  
образование городской округ город  
Ровеньки Луганской Народной  
Республики

от « 28 » 08 2024 г. № 294-11/24

**РАЗРЕШЕНИЕ**

на размещение нестационарного торгового объекта при проведении  
праздничных и иных культурно – массовых мероприятий, имеющих  
краткосрочный характер (не более трех дней)

от " \_\_\_\_\_ " \_\_\_\_\_ 20\_\_ года

№ \_\_\_\_\_

\_\_\_\_\_ (вид нестационарного торгового объекта)

Наименование, организационно – правовая форма юридического лица/  
фамилия, имя, отчество индивидуального предпринимателя/физического лица,  
применяющего специальный налоговый режим «Налог на профессиональный  
доход»

ОГРН/ОГРНИП/ИНН

Площадь объекта:

\_\_\_\_\_

Ассортимент товаров:

\_\_\_\_\_  
\_\_\_\_\_

Место размещения объекта:

\_\_\_\_\_  
\_\_\_\_\_

Срок действия разрешения: \_\_\_\_\_

М.П.

\_\_\_\_\_ подпись

\_\_\_\_\_ инициалы, фамилия



УТВЕРЖДЕНА  
постановлением Администрации  
городского округа муниципальное  
образование городской округ город  
Ровеньки Луганской Народной  
Республики  
от «08» 08 2024 г. № 004-ч/м

Форму

журнала регистрации разрешений на размещение нестационарных торговых объектов при проведении праздничных и иных культурно-массовых мероприятий, имеющих краткосрочный характер (не более трех дней).

№ Разрешения на размещение нестационарного торгового объекта	Дата Разрешения на размещение нестационарного торгового объекта	Наименование, организационно – правовая форма юридического лица/ фамилия, имя, отчество индивидуального предпринимателя/физического лица, применяющего специальный налоговый режим «Налог на профессиональный доход»	Срок действия Разрешения на размещение нестационарного торгового объекта	Место размещения нестационарного торгового объекта	Дата выдачи Разрешения на размещение нестационарного торгового объекта	Подпись заявителя, фамилия инициалы
1	2	3	4	5	6	7

УТВЕРЖДЕНО  
постановлением Администрации  
городского округа муниципальное  
образование городской округ город  
Ровеньки Луганской Народной  
Республики

от « 28 » 08 2024 г. № 294-н/24

### ЗАЯВЛЕНИЕ

О внесении изменений (дополнений) в схему размещения  
нестационарных торговых объектов

Прошу внести изменения (дополнения) в схему размещения  
нестационарных торговых объектов, расположенных на территории городского  
округа муниципальное образование городской округ город Ровеньки Луганской  
Народной Республики тип объекта \_\_\_\_\_,  
место расположения (адрес) нестационарного объекта \_\_\_\_\_

\_\_\_\_\_ ,  
вид собственности земельного участка \_\_\_\_\_ ,  
по реализации \_\_\_\_\_ ,  
специализация \_\_\_\_\_ ,  
объекта \_\_\_\_\_ ,  
период функционирования объекта \_\_\_\_\_  
площадью \_\_\_\_\_ кв.м, : \_\_\_\_\_ .

Телефон, электронная почта \_\_\_\_\_ ,

\_\_\_\_\_ « » 20 \_\_\_\_\_ г.  
(Ф.И.О.) (подпись)

К заявлению прилагаются следующие документы:  
документы, подтверждающие выделение и (или) приобретение  
земельного участка для ведения личного подсобного хозяйства (при  
наличии).

В соответствии с Федеральным законом РФ от 27.06.2006 № 152-ФЗ  
«О персональных данных» я (ФИО) \_\_\_\_\_

даю согласие на хранение и обработку своих персональных данных для  
осуществления муниципальных услуг.

Подпись \_\_\_\_\_ (Ф.И.О. должностного лица)  
МП



УТВЕРЖДЕНА  
постановлением Администрации  
городского округа муниципальное  
образование городской округ город  
Ровеньки Луганской Народной  
Республики

от « 28 » 08 2024 г. № 294-н/24

ФОРМА БЛАНКА  
финансового предложения (платы)  
за размещение нестационарного торгового объекта

Финансовое предложение предпринимателя

\_\_\_\_\_ (Ф. И.О. предпринимателя, наименование юридического лица)

за размещение \_\_\_\_\_

\_\_\_\_\_ (тип объекта, ассортимент товаров, оказание услуг)

на период с « \_\_\_\_ » \_\_\_\_\_ 20\_\_ г. по « \_\_\_\_ » \_\_\_\_\_ 20\_\_ г.

Стартовый размер платы за размещение нестационарного торгового объекта нестационарного объекта по оказанию услуг общественного питания и бытового обслуживания:

\_\_\_\_\_ руб.

\_\_\_\_\_ (сумма прописью)

Предложение предпринимателя: размер платы за размещение нестационарного торгового объекта, нестационарного объекта по оказанию услуг общественного питания и бытового обслуживания, за один финансовый год \_\_\_\_\_ руб.

\_\_\_\_\_ (сумма прописью)

Дата \_\_\_\_\_ Подпись \_\_\_\_\_